

DE

GB

F

NL

CZ

SK

E

P

I

DK

S

PL

RUS

RO

LT

LV

EST

H

PRC

UKR

SLO

ARAB

BG

## Aktiv-Bügeltisch Active Ironing Board

Air Active M  
Air Active Express M

**LEIFHEIT**

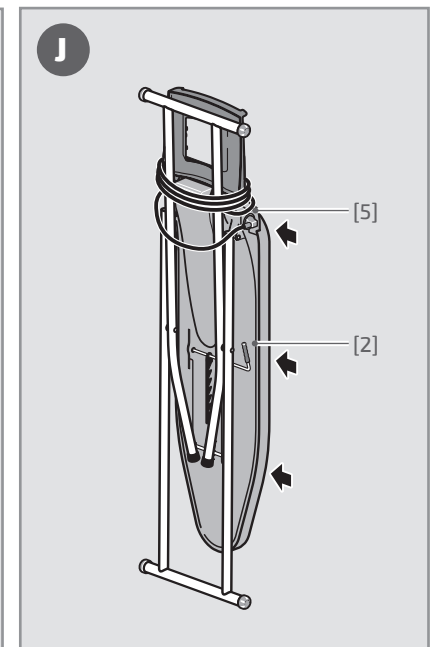
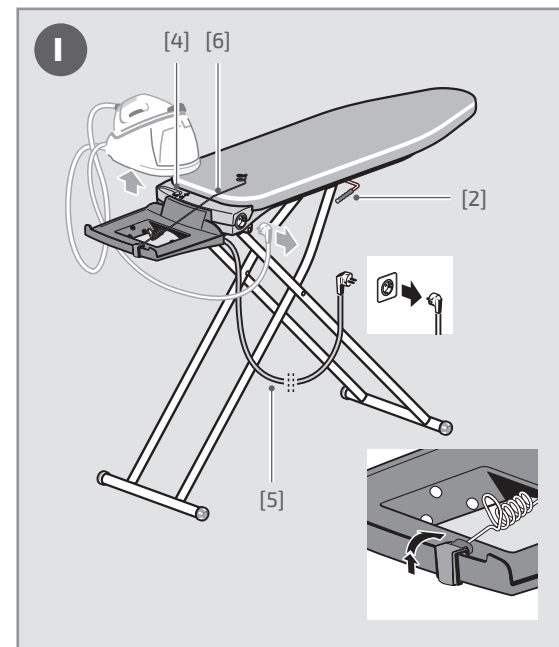
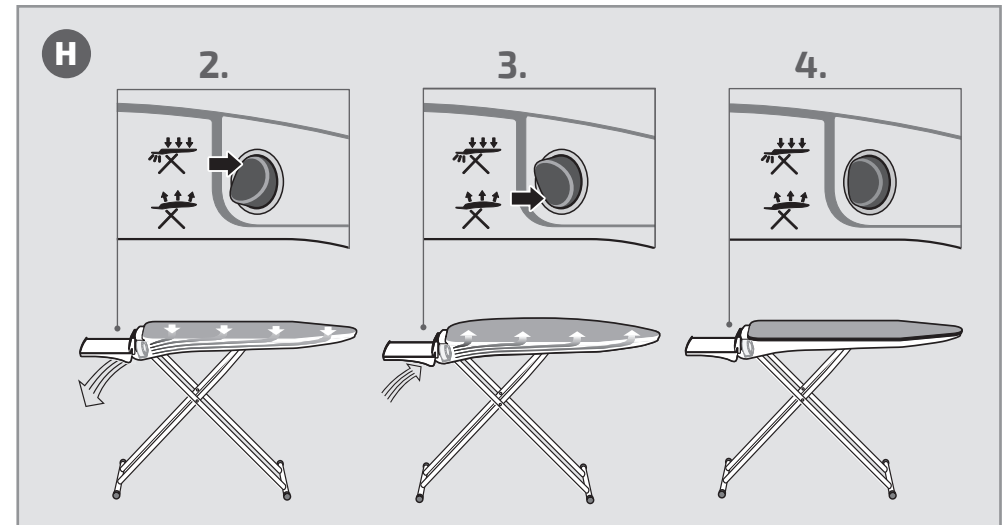
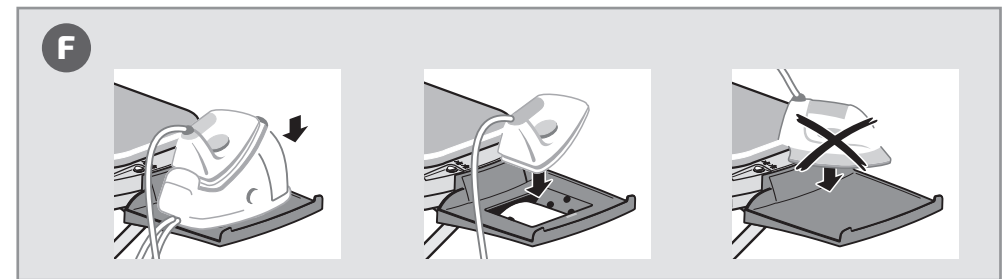
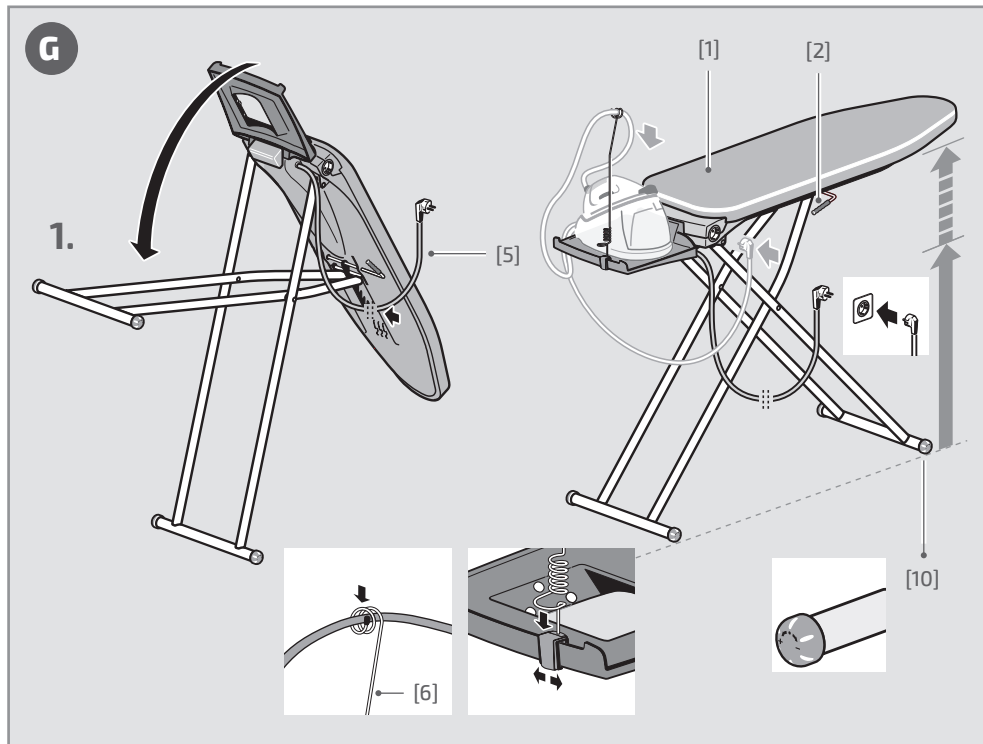
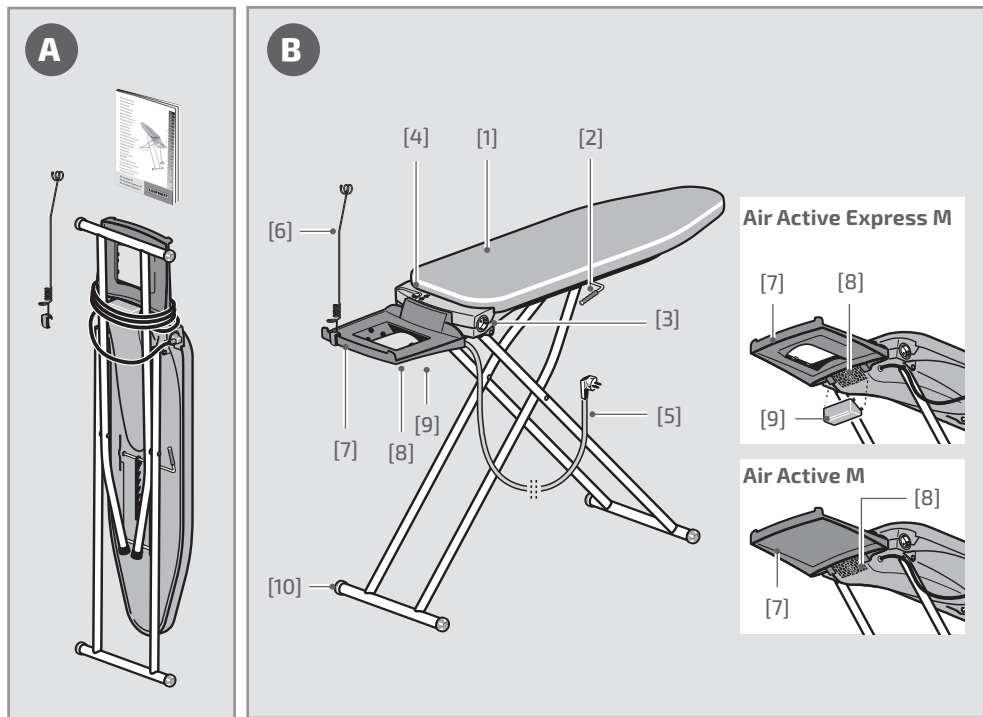

# Deutsch

## Sehr geehrte Kundin, sehr geehrter Kunde,

mit dem Kauf dieses Bügeltisches haben Sie ein Qualitätsprodukt aus dem Hause Leifheit erworben.



Bitte lesen Sie vor Gebrauch des Gerätes die Bedienungsanleitung sorgfältig durch und bewahren Sie diese auf.

Bitte beachten Sie insbesondere die Sicherheitshinweise in dieser Bedienungsanleitung. Bei Fragen steht Ihnen das Leifheit-Team gerne zur Verfügung.

Mo – Fr: 09:00 - 12:00 Uhr  
kostenlose Service-Hotline

+49 (0) 800 534 3434

oder +49 (0) 2604 977 0  
(kostenpflichtig)

E-Mail: [info@leifheit.com](mailto:info@leifheit.com)

Herzlichst,  
Ihr Leifheit-Team

### Inhaltsverzeichnis

Bildseiten	2-3
<b>A</b> Lieferumfang	4
<b>B</b> Produktübersicht	4
<b>C</b> Bestimmungsgemäßer Gebrauch	5
<b>D</b> Technische Daten	5
<b>E</b> Zeichenerklärung	5
<b>F</b> Sicherheitshinweise	6
<b>G</b> Inbetriebnahme	9
<b>H</b> Bügeln	9
<b>I</b> Außerbetriebnahme	10
<b>J</b> Aufbewahrung	10
<b>K</b> Wartung / Pflege	10
<b>L</b> Zubehör	10
<b>M</b> Entsorgung	10
<b>N</b> Garantie	11
<b>O</b> Garantiekarte	191

## A Lieferumfang

Air Active Bügeltisch Leifheit

Kabelhalter

Bedienungsanleitung

Das Gerät nach dem Auspacken auf seine Unversehrtheit prüfen. Im Zweifelsfall das Gerät nicht benutzen, sondern einen Fachmann befragen.

## B Produktübersicht

### Air Active Express M Air Active M

- [1] Spezial-Bügeltischbezug
- [2] Hebel für Höhenverstellung
- [3] Steckdose
- [4] Schalter zur Auswahl der Lüfterfunktionen (An-, Absaug- und Aufblasfunktion)
- [5] Stromkabel des Bügeltisches
- [6] Kabelhalter
- [7] **Air Active Express M:**  
Kombi-Ablage für Bügeleisen und Dampfstationen inkl. Silikonstopfen  
**Air Active M:**  
Dampfstation-Ablage für Bügeleisen inkl. Silikonstopfen
- [8] Luftaustrittsöffnung unter der Ablage
- [9] **Air Active Express M:**  
Kondenswasser-Auffangbehälter inkl. Schwamm  
**Air Active M:**  
ohne Kondenswasser Auffangbehälter, (ggf. optionales Zubehör)
- [10] Verstellbare Fußkappen

## C Bestimmungsgemäßer Gebrauch

Verwenden Sie den Bügeltisch nur wie in dieser Bedienungsanleitung beschrieben. Der Bügeltisch darf ausschließlich zum Bügeln verwendet werden. Er ist nur für den Privatgebrauch bestimmt und nicht für den gewerblichen Bereich geeignet.

Jede andere Verwendung gilt als nicht bestimmungsgemäß und kann zu Sachschäden oder sogar zu Personenschäden führen.

Der Hersteller oder Händler übernimmt keine Haftung für Schäden, die durch nicht bestimmungsgemäßen oder falschen Gebrauch entstanden sind.

Beachten Sie hierzu auch die Hinweise unter Kapitel **N** „Garantie“, im weiteren Verlauf der Bedienungsanleitung, sowie die allgemeinen Leifheit Garantiebedingungen unter [www.leifheit.de](http://www.leifheit.de).

## D Technische Daten

(Bitte beachten Sie auch das Typenschild auf der Unterseite des Aktiv-Bügeltisches)

Gewicht	7,8 kg
Lüfter-Leistung	10 W
Abmessungen Bügelfläche	118 x 38 cm
Abmessungen zusammengeklappt	165 x 46 x 15 cm
Höhenverstellbarkeit	75-100 cm
Stromversorgung	230 V - 240 V ≈ 50 Hz

### Hinweise für Ihre Dampfstation

Max. Abmessung (L x B)	31 x 26 cm
Max. Gewicht	7,5 kg
Max. Leistung VDE (Typ F) / NF (Typ E)	3250 W
Max. Leistung CH (Typ J)	2250 W

Technische Modifikation vorbehalten!

## E Zeichenerklärung



Geprüfte Sicherheit: Produkte, die mit dem Symbol gekennzeichnet sind, entsprechen den Anforderungen des deutschen Produktsicherheitsgesetzes (ProdSG).



Konformitätserklärung: Produkte, die mit diesem Symbol gekennzeichnet sind, entsprechen den geltenden europäischen Richtlinien. Die EU-Konformitätserklärung finden Sie unter [www.leifheit.de](http://www.leifheit.de).



Geräte, die mit diesem Symbol gekennzeichnet sind, dürfen nicht mit dem Hausmüll entsorgt werden. (siehe Kapitel **M** „Entsorgung“).

**LEIFHEIT**

## **F** Sicherheitshinweise

### Gefahrenstufen

#### **WARNUNG**

Hinweis auf eine möglicherweise gefährliche Situation, die zu schweren Körperverletzungen oder zum Tod führen kann.

#### **VORSICHT**

Hinweis auf eine möglicherweise gefährliche Situation, die zu leichten Körperverletzungen führen kann.

#### **HINWEIS**

Hinweis auf eine möglicherweise gefährliche Situation, die zu Sachschäden führen kann.

#### **WARNUNG**

##### **Stromschlaggefahr!**

Die elektrische Sicherheit des Gerätes ist nur dann gewährleistet, wenn es gemäß der Vorschriften über die elektrische Sicherheit geerdet ist. Der Hersteller haftet nicht für eventuelle Schäden, die durch die mangelhafte Erdung der Anlage entstehen können. Im Zweifelsfall einen Fachmann zu Rate ziehen.

Möglichst keine Adapter, Mehrfachsteckdosen und/oder Verlängerungskabel verwenden. Falls dies doch notwendig sein sollte, ausschließlich solche Adapter, Mehrfachsteckdosen und/oder Verlängerungskabel verwenden, die den Sicherheitsvorschriften entsprechen und auf keinen Fall die am Adapter angegebene Höchstleistung überschreiten.

Benutzen Sie den Bügeltisch nicht, wenn er sichtbare Schäden aufweist oder das Stromkabel bzw. der Netzstecker defekt ist.

Nicht mit nassen oder feuchten Händen oder Füßen am Stromkabel ziehen.

Das Gerät nicht mit nassen oder feuchten Händen berühren.

Tauchen Sie den Bügeltisch, Stromkabel oder Netzstecker nicht in Wasser oder andere Flüssigkeiten.

Zum Reinigen zuerst den Netzstecker ziehen.

Keine Gegenstände in die Öffnungen des Gerätes einführen.

**Der Aktiv-Bügeltisch kann von Personen mit verringerten physischen, sensorischen oder mentalen Fähigkeiten oder Mangel an Erfahrung und/oder Wissen benutzt werden, wenn sie beaufsichtigt oder bezüglich des sicheren Gebrauchs des Gerätes unterwiesen wurden und die daraus resultierenden Gefahren verstanden haben.**

**Kinder dürfen nicht mit dem Gerät spielen!**

Kinder beaufsichtigen, um sicherzustellen, dass sie nicht mit dem Gerät spielen.

Verpackungsfolien von Kindern fernhalten, es besteht Erstickungsgefahr!

Den Aktiv-Bügeltisch außer Reichweite von Kindern benutzen und aufbewahren.

Kabel des Aktiv-Bügeltisches mit großen Radien aufwickeln. Vermeiden Sie das Knicken des Kabels. Achten Sie auf Kabelbruch.

Bei der Benutzung des Bügeleisens der Dampfbügel-Station keine elektrischen Bauteile bedampfen.

Unsachgemäße Reparaturen können erhebliche Gefahren für den Benutzer herbeiführen und den Garantieanspruch aufheben.

Reparaturen nur durch den Leifheit-Kundendienst oder autorisiertes Personal durchführen lassen.

Halten Sie den Bügeltisch, den Netzstecker und das Stromkabel von offenem Feuer und heißen Flächen fern.

Verlegen Sie das Stromkabel so, dass es nicht zur Stolperfalle wird.

Den Netzstecker abziehen vor jedem Verlassen des Raumes, vor jeder Reinigung und Pflege, nach dem Gebrauch.

#### **VORSICHT**

##### **Verletzungsgefahr!**

Die Höhenverstellung des Aktiv-Bügeltisches muss sich stets in eingerasteter Position befinden.

Den Aktiv-Bügeltisch nur bestimmungsgemäß verwenden und nicht als Ablage, Sitzgelegenheit etc. verwenden.

Keine nasse, nur bügelfeuchte oder trockene Wäsche bügeln.

Wird das Gerät zweckentfremdet oder falsch/unvorschriftsmäßig bedient, kann keine Haftung für eventuelle Schäden übernommen werden.



## HINWEIS

### Beschädigungsgefahr!

Den Aktiv-Bügeltisch während der Arbeit nicht bewegen.

**Der Bügeltisch ist sowohl für die Verwendung mit einem Bügeleisen, als auch in Verbindung mit einer Dampf-bügelstation geeignet.**

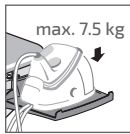

**Der Aktiv-Bügeltisch ist für die Verwendung mit einer Dampf-Bügelstation vorgesehen, alternativ kann er auch nur mit einem Bügeleisen betrieben werden.**

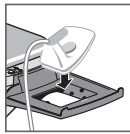

**Das Bügeleisen während des Bügelvorgangs nicht auf dem Bezug, sondern ausschließlich auf der dafür vorgesehenen Ablage der Dampf-bügelstation oder in der Parkmulde mit Silikonauflage abstellen.**



**Bügeltisch Air Active M: Bügeleisen nicht mit heißer Sohle auf die Ablage stellen.**

Der Aktiv-Bügeltisch darf nur bis zu einer Höhe von max. 2000 m über Meeresspiegel verwendet werden.

Er darf nur in trockenen Räumen, nicht im Freien verwendet werden und muss einen sicheren, geraden Standplatz haben.

Hebel für Höhenverstellung während des Bügelns nicht betätigen. Die Dampf-bügel-Station oder das Bügeleisen könnte herunterfallen, bzw. der Aktiv-Bügeltisch würde sich schließen.

Beachten Sie auf jeden Fall immer die Bügelvorschrift, die in Ihrem Kleidungsstück eingenäht ist, sowie die Hinweise und Vorschriften in der Gebrauchsanweisung der Dampf-bügel-Station und des Bügeleisens.

Bitte keine Sprühstärke verwenden! Beschädigungen, die dadurch entstehen, sind von der Garantie ausgeschlossen.

## **G** Inbetriebnahme

### 1. Vorbereiten

Den Aktiv-Bügeltisch auf festen, ebenen Untergrund aufstellen! Stromkabel des Aktiv-Bügeltisches [5] abwickeln und das Untergestell vorsichtig nach vorne bewegen.

Der Aktiv-Bügeltisch klappt aus und kann in der gewünschten Position arretiert werden. Anschließend den Aktiv-Bügeltisch nach vorne auf den Boden absenken.

Der Aktiv-Bügeltisch ist stufenweise höhenverstellbar (max. Höhe ca. 75-100 cm) und ermöglicht das Bügeln im Stehen und im Sitzen.

Zur Höhenverstellung die Bügelfläche mit beiden Händen anfassen, den Bügeltisch leicht anheben und mit einer Hand den Betätigungshebel [2] hochziehen. (Das leichte Anheben des Bügeltisches dient dabei als Sicherheitsfunktion gegen unbeabsichtigtes Betätigen). Erst nach hörbarem Einrasten ist der Bügeltisch wieder verriegelt.

Kabelhalter [6] in die Führung der Ablage einklinken. Der Kabelhalter kann seitlich in die gewünschte Position verschoben werden.

**Mit Hilfe der verstellbaren Fußkappen [10] besteht die Möglichkeit Bodenunebenheiten auszugleichen (die verstellbaren Fußkappen im oder gegen den Uhrzeigersinn drehen).**

Auf die Ablage [7] kann nun eine handelsübliche Dampf-bügel-Station abgestellt werden. Um eine fehlerfreie Funktion sicherzustellen, muss die Dampf-bügel-Station korrekt auf die Ablage gestellt werden und sich in waagerechter Position befinden.

Netzstecker des Aktiv-Bügeltisches in eine Wandsteckdose stecken.

Anschließend den Netzstecker der Dampf-bügel-Station in die Steckdose des Bügeltisches [3] stecken. Dadurch wird die Stromzufuhr gewährleistet.

Der Aktiv-Bügeltisch ist nun betriebsbereit.

## **H** Bügeln

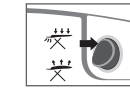

### 2. An- und Absaugfunktion

Das Ansaugen fixiert das Gewebe auf dem Tisch und wirkt dadurch der Faltenbildung entgegen. Stellen Sie den Funktionsschalter [4] auf die Ansaug- und Dampf-absaugfunktion.

**Die gleichzeitige Dampfabsaugung reduziert und verhindert Kondenswasserbildung und sollte möglichst ständig eingeschaltet sein, um überschüssigen Dampf vom Aktiv-Bügeltisch und aus dem Inneren des Gehäuses zu entfernen.**

Sie bewirkt, dass der Dampf die Fasern besser durchdringt, was den Zeitbedarf verringert und das Bügelergebnis verbessert.

Die An- und Absaugfunktion gewährleistet einen trockenen Aktiv-Bügeltisch und hilft schon während des Bügelns das Gewebe zu trocknen.

Sie lässt durch die nachströmende Frischluft die Wäsche schneller abkühlen, schont dadurch das Gewebe und sorgt für Langzeit-Knitterschutz.

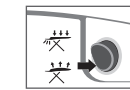

### 3. Aufblasfunktion

Die Aufblasfunktion gewährleistet das faltenfreie Bügeln empfindlicher Stoffe und Kleidungsstücke auf einem Luftkissen.

Sie pflegt empfindliche Wäsche, lässt durch die nachströmende Frischluft die Wäsche schneller abkühlen und schont dadurch das Gewebe.

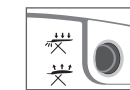

### 4. Trockenbügeln

Zum Trockenbügeln ohne Dampf bügeln können die Lüfterfunktionen ausgeschaltet bleiben.

## I Außerbetriebnahme

Zuerst die Bügelstation, bzw. das Bügeleisen außer Betrieb nehmen. Dazu die Informationen in der Gebrauchsanweisung der Dampfbügel-Station und des Bügeleisens beachten! Aktiv-Bügeltisch ausschalten (Schalterstellung 0).

Stromkabel des Aktiv-Bügeltisches [5] sowie Netzstecker der Dampfbügel-Station aus den Steckdosen ziehen und die Dampfbügel-Station aus der Ablage entnehmen.

## J Aufbewahrung

Den Aktiv-Bügeltisch mit beiden Händen anfassen, kurz anheben und mittels Betätigungshebel [2] zusammenklappen.

Stromkabel des Aktiv-Bügeltisches [5] mit großen Radien aufwickeln, Kabel nicht quetschen oder knicken!

Der Aktiv-Bügeltisch kann im zusammengeklappten Zustand aufbewahrt werden (Ablage ist oben). Den Aktiv-Bügeltisch dabei sicher abstellen, um ein Umkippen zu vermeiden!

Die Transportsicherung sorgt für die Fixierung des Untergestells im zusammengeklappten Zustand.

## K Wartung und Pflege

Wartungs- und Pflegearbeiten müssen immer mit abgekühltem Gerät und ausgezogenem Netzstecker ausgeführt werden. Der Bügeltisch sollte monatlich von Staub befreit werden, um die Lüfterfunktionen zu gewährleisten.

Je nach Ausstattung ist zur Vermeidung von Keimbildung im Schwamm, der Kondenswasserauffangbehälter [9] regelmäßig abzunehmen und der darin befindliche Schwamm auszuspülen, zu reinigen und nach dem Trocknen wieder einzusetzen.

## L Zubehör

Durch den Bügeldruck und das Aufnehmen von Staubpartikeln und Flusen reduziert sich die Durchlässigkeit des Spezial-Bügeltischbezuges und damit die Leistung des Druckdampf-Bügelkomplettsystems.

Der Spezial-Bügeltischbezug [1] ist besonders luft- und dampfdurchlässig sowie passgenau auf den Bügeltisch zugeschnitten.

Deshalb nur Original Leifheit Zubehör verwenden.

Air Active Express M	Air Active M
Bügeltischbezug, 118 x 38 cm, Baumwolle Art. Nr.: 76012	
Kondenswasserauffangbehälter Art. Nr.: 89154	
Schwamm für Kondenswasserauffangbehälter Art. Nr.: 89153	

## M Entsorgung



Bitte entsorgen Sie das Gerät nicht in den Hausmüll.

Wenn das Gerät ausrangiert wird, ist es unbrauchbar zu machen (z.B. durch Abschneiden von Stromkabel und Stecker) und zu den aktuellen Bestimmungen zu entsorgen. Auskunft hierzu erteilt Ihre zuständige Kommune. Entsorgen Sie die Verpackung sortenrein!

## N Garantie

Im Garantie- und Servicefall immer mit dem Leifheit-Kundendienst Kontakt aufnehmen. (Die Kontaktdaten dazu finden Sie auf Seite 4)

**Sehr geehrte Kundin, sehr geehrter Kunde, unsere Leifheit-Produkte unterliegen einer strengen Qualitäts-Endkontrolle. Sollte der von Ihnen gekaufte Aktiv-Bügeltisch trotzdem nicht einwandfrei funktionieren, verfahren Sie bitte wie folgt:**

Rufen Sie die Service-Hotline des Leifheit-Kundendienstes an und schildern Sie die auftretenden Probleme. Der Kundendienst wird weitere Schritte mit Ihnen absprechen.

**Die Leifheit AG, Leifheitstraße, 56377 Nassau/Lahn, Deutschland gewährt Ihnen eine Garantiezeit von 2 Jahren.**

Beginn der Garantiezeit ist das Datum des Kaufbeleges. Bewahren Sie bitte den Kaufbeleg als Nachweis für den Kauf unbedingt auf.

Die Garantieansprüche müssen Sie sofort nach Auftreten des Defekts innerhalb der Garantiezeit geltend machen. Schon beim Kauf müssen vorhandene offensichtliche Schäden und Mängel sofort gemeldet werden. Die Garantie besteht nur für Mängel, die durch Material- und Fertigungsfehler auftreten.

**Ausgeschlossen von der Garantie sind:**

- gebrauchsbedingte oder sonstige natürlich hervorgerufene Verschleißmängel;
- Schäden durch unsachgemäßen Gebrauch bzw. Umgang (z.B. Schlag, Stoß, Fall, Gewalteinwirkungen);
- Schäden durch Nichtbeachtung der vorgegebenen Bedienungshinweise.

Innerhalb der Garantiefrist bleibt es dem Hersteller nach eigenem Ermessen überlassen, die defekten Teile kostenlos auszutauschen oder zu reparieren.

Falls eine Reparatur nicht durchführbar ist und ein identisches Produkt zum Zwecke des Austausches nicht mehr im Sortiment verfügbar ist, erhalten Sie ein möglichst gleichwertiges Ersatzprodukt. Eine Rückerstattung des Kaufpreises ist im Garantiefall nicht möglich.

Mit Reparaturen und Gerätemontagen durch nicht autorisierte Personen oder Servicestellen erlischt die Garantie.

Von der Garantie sind Transportschäden ausgeschlossen.

Die Garantiezeit wird durch die Inanspruchnahme der Garantieleistung nicht verlängert. Das gilt auch für ersetzte und reparierte Teile.

Ihre gesetzlichen Rechte, insbesondere Gewährleistungsrechte, gelten für Sie weiterhin und werden durch die Garantie nicht beschränkt.

Diese Garantie gilt weltweit.

Auch nach Ablauf der Hersteller-Garantiezeit haben Sie die Möglichkeit, den Kundendienst zu kontaktieren.

Weitere Informationen zu Garantieregelungen finden Sie auf unserer Website: [www.leifheit.de](http://www.leifheit.de).

# English

## A note to our valued customers,

with the purchase of this ironing board you have acquired a quality product from Leifheit.



Please read the operating instructions carefully before using the appliance and keep them in a safe place.

Please pay particular attention to the safety instructions in these operating instructions.

Please do not hesitate to contact the Leifheit team if you have any questions.

Mon – Fri: 09:00 - 12:00

### International

phone number: 0049 2604 977 0  
(liable for costs)

E-Mail: [info@leifheit.com](mailto:info@leifheit.com)

Sincere regards,  
your Leifheit Service-Team

### Table of Contents

Image pages .....	2-3
<b>A</b> Scope of delivery .....	12
<b>B</b> Product overview.....	12
<b>C</b> Intended use .....	13
<b>D</b> Technical data.....	13
<b>E</b> Legend .....	13
<b>F</b> Security instructions .....	14
<b>G</b> Turning the iron on .....	17
<b>H</b> Ironing .....	17
<b>I</b> Turning the iron off .....	18
<b>J</b> Storing the iron .....	18
<b>K</b> Maintenance and care .....	18
<b>L</b> Accessories .....	18
<b>M</b> Disposal .....	18
<b>N</b> Warranty .....	19
<b>O</b> Warranty card.....	191

## A Scope of delivery

Air Active Ironing Board Leifheit

Cable holder

Operating instructions

Check the condition of the appliance when it is unpacked. If in doubt, do not use the appliance and consult a qualified technician.

## B Product overview

### Air Active Express M Air Active M

- [1] Special ironing board cover
- [2] Height adjustment lever
- [3] Socket to connect
- [4] ON / OFF switch for ironing board (steam station and blower-up function)
- [5] Feed line (ironing board)
- [6] Cable holder
- [7] **Air Active Express M:** Combination iron rest for irons and steam stations incl. silicone plug  
**Air Active M:** Steam station iron rest incl. silicone plug
- [8] Air outlet underneath iron rest
- [9] **Air Active Express M:** Condensate collection tank incl. sponge  
**Air Active M:** without condensate collection tank (optional accessories if required)
- [10] Adjustable foot covers

## C Intended use

Use the ironing board only as described in these operating instructions.

The ironing board may only be used for ironing.

It is intended for private use only and is not suitable for commercial use.

Any other use is considered to be improper use and may result in damage to property or even personal injury.

The manufacturer or dealer accepts no liability for damage caused by improper or incorrect use.

Please also observe the information given in chapter **N** „Warranty“, later in the operating instructions, as well as the general Leifheit warranty conditions at [www.leifheit.de](http://www.leifheit.de).

## D Technical information

(Please note the type plate on the underside of the active ironing board)

Weight	7,8 kg
Fan output	10 W
Board dimensions	118 x 38 cm
Board dimensions when folded up	165 x 46 x 15 cm
Height adjustment range	75-100 cm
Power supply	230 V - 240 V ≈ 50 Hz

### Steam station information

Max. Size (L x B)	31 x 26 cm
Max. Weight	7,5 kg
Max. Power VDE (Typ F) / NF (Typ E)	3250 W
Max. Power CH (Typ I)	2250 W

All figures are approximate values!

## E Legend



Certified safety: Products marked with the symbol comply with the requirements of the German Product Safety Act (ProdSG).



Declaration of conformity: Products marked with this symbol comply with applicable European directives. The EU Declaration of Conformity can be found under [www.leifheit.de](http://www.leifheit.de).



Devices marked with this symbol must not be disposed of as household waste. (see chapter **M** „Disposal“).

**LEIFHEIT**

## **F** Safety instructions

### Hazard levels

#### **WARNING**

Indicating a potentially dangerous situation that could result in serious injury or death.

#### **CAUTION**

Indicating a potentially dangerous situation that could result in minor injury or death.

#### **NOTE**

Indicating a potentially dangerous situation that could result in property damage.

#### **WARNING**

##### **Risk of electric shock!**

Electrical safety of this appliance is only assured when it is earthed according to electrical safety regulations. The manufacturer accepts no responsibility for any damage which might result from defective earthing of the appliance. If in doubt, contact a qualified technician.

As far as possible, do not use any adapters, multigang sockets or extension cables. If this is unavoidable, only use an adapter, multigang socket or extension cable which conforms to safety regulations and never exceed the maximum capacity indicated on the adapter.

Do not use the ironing board if it is visibly damaged or if the power cord or plug is defective.

Do not touch the appliance with wet or damp hands.

Do not touch the cord with wet or damp hands or feet.

Do not immerse the ironing board, power cord or mains plug in water or other liquids.

Disconnect the plug from the mains before cleaning.

Do not put any objects into the appliance's apertures.

**This device may be used by children as of the age of eight years and persons with reduced physical, sensory or mental capacities or lack of experience and/or knowledge, if they are supervised or have received instructions regarding the safe use of the device, and have understood the resulting risks.**

##### **Children may not play with the device.**

Supervise children to make sure they are not playing with the appliance.

Keep packaging away from children, there is danger of suffocation!

Use and store the Active Ironing Board outside the reach of children.

Always loop the Active Ironing Board's cord loosely. Avoid kinking the cord and always check for the cord for damage.

When using the iron from a steam station, do not allow any moisture to access electrical components.

Improper repair work could expose the user to considerable risk and will invalidate the warranty.

Repairs to this appliance should only be carried out by Leifheit's Customer Service or by authorised personnel.

Keep the ironing board, mains plug and power cord away from open fires and hot surfaces.

Lay the power cable so that it does not become a trip hazard.

Always disconnect the plug from the mains before leaving the room, before cleaning and maintenance and after use.

#### **CAUTION**

##### **Risk of injury!**

The height adjustment setting of the Active Ironing Board must always be in the locked position.

Only use the Active Ironing Board for the purpose for which it is intended and not as a rest support, stool, etc.

Do not iron wet laundry, only iron-dry or dry laundry.

If the appliance is serviced improperly or not according to the instructions, the manufacturer accepts no responsibility for any damage which might arise.



## NOTE

### Risk of damage!

Do not move the Active Ironing Board whilst in use.

**The ironing board is suitable for use with an iron as well as a steam station.**

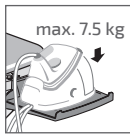

**The active ironing board is designed for use with a steam station, alternatively it can also be operated with an iron only.**

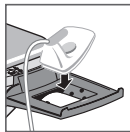

**Do not place the iron on the cover during the ironing process, place it only on the designated steam station rest or the silicone padded rest.**

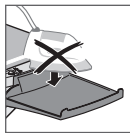

**Ironing board Air Active M: Do not place the iron on the rest with a hot base.**

The entire system must only be used up to a height of 2,000 meters above sea level.

The Active Ironing Board must always be used in a dry environment and must not be used outdoors. It must always be set up in a safe location on a level surface.

Do not adjust the height adjustment lever whilst ironing. The steam station or the iron might otherwise fall off or the Active Ironing Board might close down.

Always check the washing/ironing instructions which are to be found on the labels of your garments and linens, as well as the advice and regulations in the instructions for use which came with your steam station and iron.

Please do not use spray starch! Damage resulting from this is excluded from the warranty.

## G Turning the iron on

### 1. Preparation

Stand the Active Ironing Board on a firm, level surface. Unwind the cord on the Ironing Board and carefully move the frame forwards.

The Active Ironing Board folds out and can be set to the required position. It can then be tipped forward to stand on the floor.

The active ironing board is gradually height-adjustable (max. height approx. 75-100 cm) and allows ironing while standing or sitting.

To adjust the height, take hold of the ironing board with both hands. Lift the ironing board up slightly and pull the lever with one hand. (The ironing board has to be slightly raised for safety reasons, i.e. to prevent the lever from being activated accidentally.) Only when you hear the ironing board lock into place is it secure.

Engage the cable holder [6] into the guide of the shelf. The cable holder can be moved sideways to the desired position.

**With the help of the adjustable foot caps [10] it is possible to compensate for irregularities in the ground (rotate the adjustable foot caps clockwise or counter-clockwise).**

Commercially available steam stations only may be used with the iron rest. To ensure trouble-free ironing, the steam station must be correctly positioned on the iron rest [7] in a horizontal position.

Plug the mains plug of the Active Ironing Board into a wall socket.

Plug the mains plug of the Active Ironing Board into a wall socket. Thus providing a power supply to the steam station.

The Active Ironing Board is ready for use.

## H Ironing

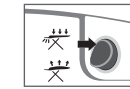

### 2. Suction and extraction function

The suction fixes the fabric on the table and thus counteracts the formation of creases. Set the function switch [4] to the suction and steam extraction function.

**The simultaneous steam extraction reduces and prevents condensation and should be switched on at all times to remove excess steam from the active ironing board and the inside of the housing.**

The steam extraction enables the steam to penetrate the fibres better, thus saving time and improving ironing results.

The steam suction and extraction function keeps the Active Ironing Table dry and helps to dry fabrics even whilst they're being ironed.

It cools the laundry faster due to the fresh air flowing inwards, protects the fabric and provides long-term crease protection.

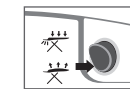

### 3. Blower function

The blower function provides crease-free ironing results with delicate fabrics and items of clothing resting on a cushion of air.

It protects the delicate tissue and enables laundry items to cool off faster by the throughput of air, thereby preserving the fabric quality.

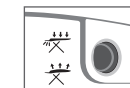

### 4. Dry ironing without steam

For dry ironing without steam, the blower functions can remain switched off.



## I Turning the iron off

First remove the steam station, first ensuring that you have read the instructions for use which came with your steam station and iron. Switch off the Active Ironing Board (0 setting).

Disconnect the cord for the Active Ironing Board from the mains [5] and take the steam station plug out of the socket.

Then remove the steam st. from the iron rest.

## J Storing the iron

Take hold of the Active Ironing Board with both hands, lift it up slightly and fold together using the lever [2].

Wind the cord [5] up loosely in loops, making sure that it is not squashed or kinked.

The Active Ironing Board can be stored away folded up (with the universal iron rest at the top).

Place the Active Ironing Board in a safe position so that it will not fall over.

The transport lock should be engaged to secure the frame whilst the board is folded up.

## K Maintenance and care

Maintenance and servicing work must always be carried out when the equipment has cooled down and has been disconnected from the power supply.

Dust should be removed from the ironing board on a monthly basis to guarantee the ventilation function.

Depending on the configuration, to prevent germ formation in the sponge, the condensation collection tank [9] must be regularly removed and the sponge contained therein rinsed out, cleaned and reused after drying.

## L Accessories

The ironing pressure and the collection of dust particles and dust reduces the permeability of the special ironing board cover and therefore the performance of the complete pressurised steam ironing system.

The special ironing board cover [1] is particularly permeable to air and steam.

Therefore, only use original accessories.

Air Active Express M	Air Active M
Ironing board cover, 118 x 38 cm, cotton Art. No.: 76012	
Condensation collection tank Art. No.: 89154	
Sponge for condensation collection tank Art. No.: 89153	

## M Disposal



Please do not dispose of the device in the household waste.

Should you need to dispose of your appliance, it should first be rendered unusable (e.g. by cutting off the cord and the plug) and then disposed of in accordance with current regulations.

Your local authority will be able to provide you with the necessary information.

Dispose of packaging appropriately.

## N Warranty

In the event of warranty and service, always contact Leifheit Customer Service. (Contact details can be found on page 12)

Dear customer,

**Our products are subject to the strict Leifheit quality control standards. Please follow the steps below if the Air Active Ironing Board you have purchased does not work perfectly due to unexpected defects or if it gives cause for complaint in any other way:**

Call the Leifheit customer service hotline and explain the problems which have arisen. The customer service staff will perform a remote diagnosis and, where applicable, discuss with you what further steps need to be taken.

**Leifheit AG, Leifheitstraße, 56377 Nassau/Lahn, Germany supplies its products with a two-year warranty**

The warranty period starts on the date on the receipt. Please keep the receipt carefully as proof of purchase.

Claims must be made on the warranty as soon as the defect occurs within the warranty period. Any obvious damage and defects visible on unpacking the product must be reported immediately.

The guarantee relates to the condition of the products, i.e. the warranty is only for defects arising as a result of faults in the material or faulty manufacture.

**The following instances are not covered by the warranty:**

- Defects caused by use or by other naturally occurring wear and tear;
- Damage caused by improper use or handling (e.g. knocks, impact sustained by falls, undue force);
- Damage caused by failure to follow the instructions for the use of the product.

It is left to the discretion of the manufacturer to choose whether to replace or to repair the defective parts free of charge during the warranty period.

If a product cannot be repaired or replaced with an identical product because the line has been discontinued, it will be replaced, as far as possible, with a product of the same value. The purchase price cannot be refunded under the warranty.

Claims will not be honoured under the warranty if the product has been repaired or assembled by unauthorised persons or service centres.

The warranty does not cover claims for damages. No liability can be accepted for such damage as may arise if the product is used incorrectly or improperly or for purposes other than intended while it is covered by the manufacturer's warranty.

The warranty does not cover damage in transit.

The term of guarantee will not be extended if a claim is made on the warranty. This also applies to any parts which are replaced or repaired.

Your statutory rights, especially your warranty rights, will not be affected or restricted by the warranty.

This warranty is valid worldwide. You can still use the after-sales repair service after the manufacturer's warranty period has expired (please call customer services first to discuss your requirements).

Please visit our website for more information on warranty conditions: [www.leifheit.de](http://www.leifheit.de).

## Français

### Chère cliente, cher client,

En achetant cette planche à repasser, vous avez acquis un produit de qualité de Leifheit.

Veillez lire attentivement le mode d'emploi avant d'utiliser l'appareil et conservez-le. Veuillez prêter une attention particulière aux consignes de sécurité de ce mode d'emploi.



Si vous avez des questions, n'hésitez pas à contacter l'équipe de Leifheit.

**Lu – Ve : 9 h – 12 h**

**Numéro de téléphone**

**international : 0049 2604 977 0**

(fee required)

**E-Mail: info@leifheit.com**

**L'équipe Leifheit est toujours volontiers à votre écoute.**

### Sommaire

Pages illustrées .....	2-3
<b>A</b> Contenu livré .....	20
<b>B</b> Descriptif du produit .....	20
<b>C</b> Utilisation conforme à la destination ..	21
<b>D</b> Fiche technique .....	21
<b>E</b> Explication des symboles .....	21
<b>F</b> Consignes de sécurité .....	22
<b>G</b> Mise en marche .....	25
<b>H</b> Repasser .....	25
<b>I</b> Mise hors tension .....	26
<b>J</b> Entreposage .....	26
<b>K</b> Maintenance et Entretien .....	26
<b>L</b> Accessoires .....	26
<b>M</b> Elimination des déchets .....	26
<b>N</b> Garantie .....	27
<b>O</b> Carte de garantie du fabricant .....	191

## A Contenu livré

Table à repasser Air Active Leifheit

Guide fil

Notice d'emploi

Une fois l'équipement déballé, vérifiez qu'il ne manque rien. En cas de doute, ne pas utiliser l'appareil et demander à un spécialiste.

## B Descriptif du produit

### Air Active Express M Air Active M

- [1] Housse spéciale
- [2] Levier de réglage en hauteur
- [3] Prise de courant
- [4] Sélecteur pour les fonctions de ventilation (aspiration de vapeur et soufflerie)
- [5] Cordon d'alimentation de la table à repasser
- [6] Guide-fil
- [7] **Air Active Express M :**  
Repose fer et repose centrale à vapeur combinés, y compris joints en silicone  
**Air Active M :**  
Repose centrale à vapeur pour fer à repasser, y compris joints en silicone
- [8] Orifices de sortie d'air sous le repose-fer
- [9] **Air Active Express M :**  
Récipient de récupération de la vapeur d'eau avec éponge, le cas échéant,  
**Air Active M :**  
sans récipient de récupération la vapeur d'eau (accessoires en option)
- [10] Pieds réglables

## C Utilisation conforme à la destination

Utilisez la planche à repasser uniquement comme décrit dans le présent mode d'emploi. La planche à repasser ne peut être utilisée que pour le repassage.

Elle est destinée à un usage privé uniquement et ne convient pas à un usage commercial. Toute autre utilisation est considérée comme non conforme et peut entraîner des dommages matériels ou même des blessures corporelles.

## D Fiche technique

(Veillez également noter la plaque signalétique sur le dessous de la planche à repasser Aktiv)

Poids	7,8 kg
Puissance du ventilateur	10 W
Dimensions de la table à repasser active	118 x 38 cm
Dimensions repliée	165 x 46 x 15 cm
Plage réglage en hauteur	75-100 cm
Alimentation	230 V - 240 V ≈ 50 Hz

### Infos pour votre centrale vapeur

Dimensions max. (L x l)	31 x 26 cm
Poids max.	7,5 kg
Puissance max. VDE (Typ F) / NF (Typ E)	3250 W
Puissance max. CH (Typ J)	2250 W

Tous les chiffres sont des valeurs approchées !

## E Explication des symboles



Sécurité certifiée : Les produits marqués de ce symbole sont conformes aux exigences de la loi allemande sur la sécurité des produits (ProdSG).



Déclaration de conformité : Les produits marqués de ce symbole sont conformes aux directives européennes en vigueur. La déclaration de conformité UE est disponible à l'adresse [www.leifheit.de](http://www.leifheit.de).



Les appareils marqués de ce symbole ne doivent pas être jetés avec les ordures ménagères. (voir le chapitre « **M** – Elimination des déchets »).

# LEIFHEIT



## **F** Consignes de sécurité

### Niveaux de danger

#### AVERTISSEMENT

Indique une situation potentiellement dangereuse pouvant entraîner des blessures graves ou la mort.

#### ATTENTION

Indique une situation potentiellement dangereuse pouvant entraîner des blessures légères ou la mort.

#### REMARQUE

Indique une situation potentiellement dangereuse pouvant entraîner des dommages matériels.

#### AVERTISSEMENT

##### Risque d'électrocution !

La sécurité électrique de l'appareil est garantie uniquement si celui-ci est mis à la terre conformément aux prescriptions sur la sécurité électrique. Le constructeur décline toute responsabilité pour des dommages causés par une mise à la terre non conforme de l'installation. En cas de doute, consulter un électricien.

Dans la mesure du possible, ne pas utiliser d'adaptateurs, de prises multiples et/ou rallonges de câbles. Si cela est cependant nécessaire, utiliser uniquement des adaptateurs, prises multiples et/ou rallonges qui satisfont aux prescriptions en matière de sécurité, et ne dépasser en aucun cas la puissance maximale indiquée sur l'adaptateur.

N'utilisez pas la planche à repasser si elle présente des dommages visibles ou si le cordon d'alimentation ou la fiche secteur sont défectueux.

Ne pas tirer le câble d'alimentation lorsque les mains ou les pieds sont mouillés ou humides.

Ne pas toucher l'appareil lorsqu'on a les mains mouillées ou humides.

Ne plongez pas la planche à repasser, le cordon d'alimentation ou la fiche secteur dans l'eau ou d'autres liquides.

Pour le nettoyage, débrancher d'abord la fiche réseau. Ne pas introduire d'objets dans les orifices de l'appareil.

**Cet appareil peut être utilisé par des personnes aux capacités physiques, sensorielle ou mentales réduites / par des personnes sans expérience et/ou connaissance sauf s'ils le font sous la surveillance d'un adulte ou qu'ils aient été auparavant instruits de la sécurité d'emploi de l'appareil et qu'ils aient compris les risques résultant de son utilisation.**

**Ne permettez pas aux enfants de jouer avec cet appareil.**

Surveiller les enfants pour s'assurer qu'ils ne jouent pas avec l'appareil.

Garder les films d'emballage loin des enfants, car ils présentent un risque d'étouffement !

Utiliser et ranger par conséquent la table à repasser active hors de portée des enfants.

Enrouler le câble de la table à repasser active selon un rayon de grande dimension. Éviter de plier le câble. Attention aux câbles écrasés ou brisés.

Lorsqu'on utilise le fer de la centrale vapeur, ne pas vaporiser sur des éléments électriques.

Des réparations non exécutées en bonne et due forme peuvent constituer une source de danger considérable pour l'utilisateur et annuler toute prétention à garantie.

Les réparations ne doivent être effectuées que par le S.A.V. de Leifheit ou par des personnels agréés.

Gardez la planche à repasser, la fiche secteur et le cordon d'alimentation à l'écart des flammes nues et des surfaces chaudes.

Posez le câble d'alimentation de façon à ce qu'il ne constitue pas un risque de trébucher.

Retirer la fiche réseau chaque fois qu'on quitte la pièce, avant tout nettoyage et entretien, après utilisation.

#### ATTENTION

##### Risque de blessure !

Le dispositif de réglage en hauteur de la table à repasser active doit toujours être en position enclenchée. La table à repasser active ne doit être utilisées que pour les usages auxquelles elle est prévue ; ne pas s'en servir de table de rangement, de siège, etc.

Ne pas repasser de linges mouillés, mais uniquement humidifiés ou secs.

Si l'appareil est utilisé pour un autre usage que celui auquel il est destiné ou bien s'il est utilisé de façon erronée/non conforme aux prescriptions, le constructeur décline toute garantie pour des dommages éventuels.

## ATTENTION

### Risque d'endommagement !

Pendant le travail, ne pas faire bouger la table à repasser active.

**La planche à repasser est adaptée pour une utilisation avec un fer à repasser ainsi qu'en association avec une centrale à vapeur.**



**La planche à repasser active est conçue pour être utilisée avec une centrale à vapeur, mais elle peut être utilisée aussi seulement avec un fer à repasser.**



**Pendant le repassage, ne pas placer le fer à repasser sur la housse, mais seulement sur le repose-centrale à vapeur prévu à cet effet ou sur le support pour fer à repasser en silicone.**

**Table à repasser Air Active M :**

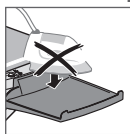

**Ne pas poser le fer à repasser chaud sur le repose centrale à vapeur.**

Ne pas utiliser l'appareil à des endroits situés à plus de 2000m d'altitude.

La table à repasser active ne doit être utilisée que dans des locaux au sec, jamais en plein air, et doit être placée sur un endroit sûr et plan.

Ne pas actionner le levier de réglage en hauteur pendant le repassage. La centrale vapeur, ou le fer, pourraient tomber ou la table à repasser active pourrait se refermer.

Observez scrupuleusement les consignes de repassage cousues sur le vêtement en question, ainsi que les conseils et prescriptions mentionnés dans la notice d'utilisation de la table à repasser active et du fer à repasser !

Ne pas utiliser de l'amidon en spray ! Les dommages qui en résultent sont exclus de toute garantie.

## **G** Mise en marche

### 1. Préparer

Placer la table à repasser active sur un endroit stable et plan! Dérouler le câble d'alimentation de la table à repasser [5] active et déplacer avec précaution le piètement vers l'avant.

La table à repasser active se déploie et peut être bloquée dans la position voulue. Ensuite abaisser la table à repasser active vers l'avant, sur le sol.

La planche à repasser active est réglable en hauteur par niveaux (hauteur max. environ 75-100 cm) et permet de repasser debout ou assis.

Pour le réglage en hauteur, empoigner la surface de repassage des deux mains, soulever légèrement la table et d'une main mettre le levier [2] en position haute. (Le fait de soulever légèrement est une sécurité contre un actionnement par inadvertance). La table à repasser est à nouveau en position verrouillée après qu'on a entendu distinctement le bruit d'enclenchement.

Insérer le support de câble [6] dans le guide du repose centrale à vapeur. Le support de câble peut être déplacé latéralement dans la position souhaitée.

**À l'aide des repose-pieds réglables [10], il est possible de compenser les inégalités du sol (tournez les repose-pieds réglables dans le sens des aiguilles d'une montre ou dans le sens inverse des aiguilles d'une montre).**

Le repose-fer [7] peut maintenant recevoir une centrale vapeur habituelle. Afin de garantir un fonctionnement parfait, la centrale vapeur doit être placée correctement sur le repose-fer, et se trouver en position horizontale.

Brancher la fiche de la table à repasser active dans une prise murale.

Ensuite, brancher la fiche de la centrale vapeur dans la prise [3], pour assurer l'alimentation en courant de la centrale vapeur.

La table à repasser active est alors en ordre de marche.

## **H** Repasser

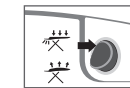

### 2. Fonction d'aspiration et d'extraction

L'aspiration fixe le tissu sur la table et permet d'éviter ainsi toute formation de plis. Réglez l'interrupteur de fonction [4] sur la fonction d'aspiration et d'extraction de vapeur.

**L'extraction simultanée de la vapeur réduit et empêche la formation d'eau de condensation et doit si possible être activée en permanence pour éliminer l'excès de vapeur de la planche à repasser active et de l'intérieur du boîtier.**

Elle fait en sorte que la vapeur pénètre mieux à travers les fibres textiles, d'où une économie de temps et une amélioration des résultats de repassage.

Elle garantit une table à repasser active non humide et contribue à sécher les tissus, dès leur repassage.

Elle permet au linge de se refroidir plus rapidement grâce à l'apport d'air frais, protégeant ainsi le tissu et assurant une protection à long terme contre les plis.

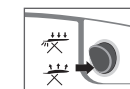

### 3. Fonction soufflante

Elle garantit un repassage exempt de faux-plies, sur coussin d'air, pour les étoffes et linges délicats.

Elle ménage les textiles délicats.

Par l'air frais qui circule, elle permet un refroidissement plus rapide du linge, ce qui a pour effet de ménager les tissus.

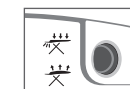

### 4. Repassage à sec

Pour un repassage à sec, sans vapeur, les fonctions de ventilation peuvent être déconnectées.

## I Mise hors tension

Arrêter d'abord la centrale vapeur / le fer à repasser. Observer pour ce faire les informations des notices d'utilisation de la centrale vapeur et du fer à repasser. Débrancher la table à repasser active (interrupteur en position 0).

Débrancher de leur prise le câble d'alimentation [5] de la table à repasser active et la fiche de la centrale vapeur [3] et ôter la centrale vapeur du repose-fer.

## J Entreposage

Empoigner la table à repasser active des deux mains, la soulever brièvement et la replier au moyen du levier [2].

Enrouler le câble d'alimentation de la table [5] à repasser active selon un rayon important, ne pas coincer ni plier le câble.

On peut ranger la table à repasser active en position repliée (le repose-fer universel en haut). Placer la table à repasser active de façon à ce qu'elle ne puisse pas tomber!

Le verrouillage de sécurité de transport assure le blocage du piètement en position repliée.

## K Maintenance et Entretien

Les opérations de maintenance et d'entretien doivent toujours être réalisées lorsque l'appareil est débranché et froid. La table à repasser doit être dépoussiérée une fois par mois, pour assurer un fonctionnement correct des fonctions de ventilation.

En fonction de l'équipement, il faut retirer régulièrement le récipient de récupération de la vapeur d'eau [9] et rincer, nettoyer et replacer l'éponge située à l'intérieur après séchage pour éviter toute formation de germes dans l'éponge.

## L Accessoires

La pression exercée pendant le repassage et l'imprégnation de particules de poussière et de peluches réduisent la perméabilité de la housse spéciale de la table, et par conséquent les performances de la table à repasser active. En fonction de la fréquence d'utilisation il convient de remplacer la housse. La housse spéciale Leifheit [1] est particulièrement perméable à l'air et à la vapeur.

Veuillez donc n'utiliser que des accessoires d'origine de Leifheit.

Air Active Express M	Air Active M
Housse de table, 118 x 38 cm, Coton Ref. : 76012	
Récipient de récupération de la vapeur d'eau Ref. : 89154	
Éponge pour récipient de récupération de la vapeur d'eau Ref. : 89153	

## M Elimination des déchets



Veuillez ne pas éliminer l'appareil dans les ordures ménagères.

Lors de la mise au rebut de l'appareil, rendez-le inutilisable (par exemple en coupant aux ciseaux le cordon et la prise), et éliminez-le en fonction des dispositions respectivement en vigueur.

Pour tous renseignements, consultez les services compétents de votre commune.

Triez l'emballage par matériaux avant de le jeter !

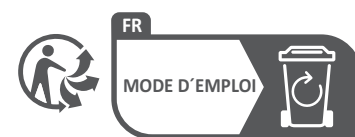

Points de collecte sur [www.quefairedemesdechets.fr](http://www.quefairedemesdechets.fr)  
Privilégiez la réparation ou le don de votre appareil !

## N Garantie

En cas de recours de recours à la garantie et au service après-vente, contacter toujours le service client de Leifheit. (Les coordonnées sont à votre disposition à la page 20)

**Chère cliente, cher client,**

**Nos produits Leifheit sont soumis à un contrôle de qualité final sévère. Si, contre toute attente, la table à repasser active que vous venez d'acheter venait à ne pas fonctionner parfaitement, ou si des vices quelconques rendent nécessaire une réclamation, merci de procéder comme suit :**

Appelez l'assistance téléphonique du S.A.V. de Leifheit et décrivez les problèmes rencontrés. Le S.A.V. fera un diagnostic à distance et conviendra avec vous de la marche à suivre.

**La société Leifheit AG, Leifheitstraße, 56377 Nassau/Lahn, Allemagne, vous accorde une garantie de 2 ans.**

La garantie prend effet à la date indiquée sur le bon d'achat. Conservez obligatoirement le bon d'achat pour faire preuve de votre achat.

Vous devez faire valoir vos droits de garantie sans délai dès l'apparition de la panne pendant la période de garantie. Les dommages et vices manifestes existant déjà lors de l'achat doivent être déclarés immédiatement après avoir sorti l'appareil de l'emballage.

**Sont exclus de la garantie :**

- les vices résultant d'une usure suite à l'utilisation du produit ou d'une usure naturelle ;
- les vices résultant d'une utilisation ou manipulation inadéquate (par exemple coups, heurts, chutes, efforts violents) ;
- les vices résultant du non-respect des instructions d'utilisation données.

Pendant la période de garantie, il est laissé à la discrétion du fabricant de remplacer gratuitement les pièces défectueuses ou de les réparer.

Si une réparation n'est pas possible et si un produit identique permettant un échange n'est plus disponible dans l'assortiment, vous recevrez un produit de remplacement de valeur la plus proche possible. Un remboursement du prix d'achat en cas de recours à la garantie n'est pas possible.

La garantie est annulée en cas de réparations ou de montage de l'appareil par des personnes ou des S.A.V. non agréé(e)s.

De plus, la garantie ne donne pas droit à des dommages et intérêts. Si l'appareil a été utilisé, pendant la période de garantie accordée par le fabricant, dans un but autre que l'usage prévu, de manière erronée, inadéquate ou non conforme aux consignes, il ne peut être assumé aucune responsabilité pour les dommages éventuels en résultant.

Les dommages résultant du transport sont exclus de la garantie.

La durée de garantie ne se prolonge pas en cas de recours à la garantie. Ceci est également valable pour les pièces remplacées ou réparées.

Vos droits dont vous bénéficiez au titre de la loi, en particulier les droits de garantie, gardent leur validité et ne sont pas limités par la présente garantie.

Cette garantie est valable dans le monde entier.

Vous pouvez également avoir recours au S.A.V. pour toutes réparations après expiration de la garantie accordée par le fabricant. (Merci de prendre toujours contact par téléphone avec le S.A.V. auparavant pour convenir de la démarche à suivre).

Pour plus d'informations sur les dispositifs de garantie, rendez-vous sur notre site

**Web : [www.leifheit.de](http://www.leifheit.de).**

# Nederlands

## Beste klant,

Door de aankoop van deze strijktafel bent u in het bezit gekomen van een kwaliteitsproduct van Leifheit.



Lees vóór gebruik van het toestel de bedieningshandleiding aandachtig door en bewaar deze.

Neem vooral de veiligheidsvoorschriften in deze bedieningshandleiding in acht.

Bij vragen staat het Leifheit-team graag tot uw beschikking.

ma - vr 09:00 - 12:00

International

Telefoonnummer: 0049 2604 977 0  
(tegen vast tarief)

E-Mail: [info@leifheit.com](mailto:info@leifheit.com)

Met vriendelijke groet  
Uw Leifheit Service-Team

## Inhoud

Pagina's met afbeeldingen	2-3
<b>A</b> Leveringsomvang	28
<b>B</b> Productoverzicht	28
<b>C</b> Reglementair gebruik	29
<b>D</b> Technische gegevens	29
<b>E</b> Verklaring van de symbolen	29
<b>F</b> Veiligheidsinstructies	30
<b>G</b> Ingebruikname	33
<b>H</b> Strijken	33
<b>I</b> Uitzetten	34
<b>J</b> Opbergen	34
<b>K</b> Reiniging en onderhoud	34
<b>L</b> Accessoires	34
<b>M</b> Afvalverwerking	34
<b>N</b> Garantie	35
<b>O</b> Fabrieksgarantiekaart	191

## A Leveringsomvang

Air Actieve strijkplank Leifheit

Kabelhouder

Gebruiksaanwijzing

Controleer na het uitpakken of het apparaat intact is. Gebruik bij twijfel het apparaat niet, maar raadpleeg een vakman.

## B Productoverzicht

### Air Active Express M Air Active M

- [1] Speciale strijkplankovertrek
- [2] Hendel voor hoogteverstelling
- [3] Stopcontact
- [4] Schakelaar om de ventilatorfuncties te selecteren (Aanzuigfunctie, Stoomafzuiging, Opblaasfunctie)
- [5] Netkabel
- [6] Kabelhouder
- [7] **Air Active Express M:** Combi-aflegplaats voor strijkijzer en stoomstations incl. siliconestop  
**Air Active M:** Stoomstationaflegplaats voor strijkijzer incl.
- [8] Luchtuitlaatopening
- [9] **Air Active Express M:** Condenswateropvangreservoir incl. spons  
**Air Active M:** zonder condenswateropvangreservoir (evt. optioneel toebehoren)
- [10] Verstelbare voetkappen

## C Reglementair gebruik

Gebruik de strijktafel alleen zoals in deze bedieningshandleiding beschreven. De strijktafel mag uitsluitend om te strijken worden gebruikt.

Hij is alleen voor het privégebruik bestemd en niet voor professionele toepassingen. Elk ander gebruik geldt als niet reglementair en kan materiële schade of zelfs lichamelijk letsel veroorzaken.

De fabrikant of dealer kan niet aansprakelijk worden gesteld voor schade die door niet reglementair of verkeerd gebruikt ontstaan is.

Neem hiervoor ook de aanwijzingen in het hoofdstuk **N** „Garantie“ in het verdere verloop van de bedieningshandleiding evenals de algemene Leifheit-garantiebepalingen op [www.leifheit.de](http://www.leifheit.de) in acht.

## D Technische gegevens

(Gelieve ook het typeplaatje aan de onderkant van de actieve strijktafel in acht te nemen)

Gewicht	7,8 kg
Ventilatorvermogen	10 W
Afmetingen actieve strijkplank	118 x 38 cm
Afmetingen ingeklapt	165 x 46 x 15 cm
Hoogteverstelling	75-100 cm
Stroomvoorziening	230 V - 240 V ≈ 50 Hz

### Aanwijzingen voor uw stoomstation

Max. afmeting (L x B)	31 x 26 cm
Max. gewicht	7,5 kg
Max. vermogen VDE (Typ F) / NF (Typ E)	3250 W
Max. vermogen CH (Typ J)	2250 W

Alle gegevens zijn ca.-waarden!

## E Verklaring van de symbolen



Gekeurde veiligheid: Producten die met dit symbool zijn gekenmerkt, voldoen aan de eisen van de Duitse productveiligheidswet (ProdSG).



Conformiteitsverklaring: Producten die met dit symbool zijn gekenmerkt, voldoen aan de geldende Europese richtlijnen. De EU-conformiteitsverklaring vindt u op [www.leifheit.de](http://www.leifheit.de).



Producten die met dit symbool zijn gekenmerkt, mogen niet bij het huishoudelijk afval worden gedeponeerd. (zie hoofdstuk **M** „Afvalverwerking“).

## F Veiligheidsinstructies

### Gevarenniveaus

#### WAARSCHUWING

Verwijst naar een mogelijk gevaarlijke situatie die tot ernstig lichamelijk letsel of de dood kan leiden.

#### VOORZICHTIG

Verwijst naar een mogelijk gevaarlijke situatie die tot licht lichamelijk letsel of de dood kan leiden.

#### AANWIJZING

Verwijst naar een mogelijk gevaarlijke situatie die materiële schade kan veroorzaken.

#### WAARSCHUWING

##### **Gevaar voor elektrische schokken!**

De elektrische veiligheid van het apparaat is alleen gewaarborgd, wanneer het conform de voorschriften via de elektrische veiligheid geaard is. De fabrikant is niet aansprakelijk voor eventuele schade die kan ontstaan door gebrekkige aarding van de installatie. Raadpleeg bij twijfel een vakman.

Gebruik indien mogelijk geen adapters, multistopcontacten en/of verlengkabels. Indien dit toch noodzakelijk mocht zijn, gebruik dan uitsluitend adapters, multistopcontacten en/of verlengkabels die voldoen aan de veiligheidsvoorschriften, en overschrijd in geen geval het op de adapter vermelde maximumvermogen.

Gebruik de strijktafel niet als hij zichtbare schade vertoont of als het netsnoer of de netstekker defect is.

Trek niet met natte of vochtige handen of voeten aan de netkabel.

Raak het apparaat niet aan met natte of vochtige handen.

Dompel de strijktafel, het netsnoer of de netstekker niet in water of andere vloeistoffen.

Trek voor het schoonmaken eerst de stekker uit het stopcontact. Breng geen voorwerpen naar binnen in de openingen van het apparaat.

**Dit apparaat kan door personen met verminderde fysieke, zintuiglijke of mentale capaciteiten of met gebrek aan ervaring en/of kennis gebruikt worden als ze onder toezicht staan of met betrekking tot het veilige gebruik van het apparaat onderricht werden en inzicht in de daaruit voortvloeiende gevaren hebben.**

##### **Kinderen mogen niet met het apparaat spelen.**

Kinderen in het oog houden om ervoor te zorgen dat ze niet met het toestel spelen.

Verpakkingsfolie uit de buurt van kinderen houden, er bestaat verstikkingsgevaar!

Gebruik en bewaar daarom de actieve strijkplank buiten het bereik van kinderen. Laat de aansluitkabel niet omlaag hangen.

Wikkel de kabel van de actieve strijkplank in een grote rol op.

Vermijd knikken van de kabel. Let op kabelbreuk.

Laat bij het gebruik van het strijkijzer van het stoomstrijkstation geen stoom bij de elektrische onderdelen komen.

Onvakkundige reparaties kunnen aanzienlijke gevaren voor de gebruiker met zich meebrengen en de aanspraak op garantie kan hierdoor komen te vervallen.

Laat reparaties alleen uitvoeren door de Leifheit klantenservice of geautoriseerd personeel.

Houd het strijkijzer, de netstekker en het netsnoer uit de buurt van open vuur en hete oppervlakken.

Plaats het netsnoer zodanig dat er niet over kan worden gestruikeld.

Trek telkens wanneer u de kamer verlaat, vóór iedere schoonmaak- en onderhoudsbeurt en na het gebruik de stekker uit het stopcontact.

#### VOORZICHTIG

##### **Verwondingsgevaar!**

De hoogteverstelling van de actieve strijkplank moet zich altijd in een ver-grendelde positie bevinden.

Gebruik de actieve strijkplank alleen volgens de voorschriften en gebruik deze niet als legplank, zitmeubel enz.

Strijk geen natte, alleen strijkdroge of droge was.

Wordt het apparaat oneigenlijk of verkeerd/niet volgens de voorschriften bediend, dan kan geen aansprakelijkheid voor eventuele schade worden aanvaard.



## AANWIJZING

### Gevaar voor beschadiging!

Beweeg de actieve strijklank tijdens het werk niet.

**De strijktafel is zowel voor het gebruik met een strijkijzer alsook in combinatie met een stoomstrijkstation geschikt.**



**De actieve strijktafel is voor het gebruik met een stoomstrijkstation bestemd, alternatief kan hij ook alleen met een strijkijzer worden gebruikt.**



**Het strijkijzer tijdens het strijken niet op de bekleiding, maar uitsluitend op de daarvoor bestemde aflegplaats van het stoomstrijkstation of in de parkeerhouder met silicone plaatsen.**

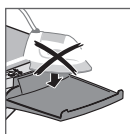

**Strijktafel Air Active M: Strijkijzer niet met hete zool op de aflegplaats zetten.**

Het hele systeem mag slechts tot op een hoogte van maximaal 2000 m. oven de zeespiegel gebruikt worden.

De actieve strijklank mag alleen in droge ruimten, niet in de buitenlucht worden gebruikt en moet op een stabiele en vlakke ondergrond staan.

Bedien de hendel voor de hoogteverstelling niet tijdens het strijken. Het stoomstrijkstation of het strijkijzer zouden kunnen vallen of de actieve strijklank zou kunnen inklappen.

Let in ieder geval altijd op het strijksvoorschrift dat in uw kledingstuk is genaaid, alsmede op de aanwijzingen en voorschriften in de gebruiksaanwijzing van het stoomstrijkstation en van het strijkijzer!

Moet het apparaat worden afgedankt, dan moet het onbruikbaar worden gemaakt (b.v. door de netkabel en stekker af te knippen) en worden afgevoerd volgens de actuele voorschriften.

Geen stijfsel gebruiken! Schade die hierdoor ontstaat, is uitgesloten van de garantie.

## **G** Ingebruikname

### 1. Voorbereiden

Plaats de actieve strijklank op een stevige, vlakke ondergrond! Rol de netkabel [5] van de actieve strijklank af en beweeg het onderstel voorzichtig naar voren.

De actieve strijklank klapt uit en kan in de gewenste positie worden vergrendeld. Laat daarna de actieve strijklank naar voren op de vloer zakken.

De actieve strijktafel is trapsgewijs in de hoogte verstelbaar (max. hoogte ca. 75-100 cm) en zorgt ervoor dat u zittend en staand kunt strijken.

Pak voor hoogteverstelling het strijklank met beide handen vast, til de strijklank iets op en trek met één hand de bedieningshendel [2] omhoog. (Het iets optillen van de strijklank dient daarbij als beveiliging tegen per ongeluk bedienen.) Pas na hoorbaar vastklikken is de strijklank weer vergrendeld.

Kabelhouder [6] in de geleiding van de aflegplaats vastklikken. De kabelhouder kan aan de zijkant in de gewenste positie worden verschoven.

**Met behulp van de verstelbare voetkappen [10] is het mogelijk om bodemoneffenheden te compenseren (de verstelbare voetkappen rechts- of linksom draaien).**

Op het plateau [7] kan alleen een in de handel gebruikelijk stoomstrijkstation worden neergezet.

Om een correct functioneren te waarborgen, moet het stoomstrijkstation correct op het plateau worden gezet en zich in horizontale positie bevinden.

Steek de netstekker van de actieve strijklank in een wandstopcontact.

Steek daarna de netstekker van het stoomstrijkstation in het stopcontact [3]. Daardoor wordt de stroomtoevoer voor het stoomstrijkstation gewaarborgd.

De actieve strijklank is nu gereed voor gebruik.

## **H** Strijken

### 2. Aan- en afzuigfunctie

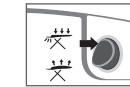

Het aanzuigen bevestigt het weefsel op de tafel en gaat hierdoor de vorming van plooiën tegen. Stel de functieschakelaar [4] op de aanzuig- en stoomafzuigfunctie in.

**De gelijktijdige stoomafzuiging reduceert en verhindert condenswatervorming en wordt het best permanent ingeschakeld om overtollige stoom van de actieve strijktafel en uit het binnenste gedeelte van de behuizing te verwijderen.**

Het zorgt ervoor, dat de stoom beter in de vezels dringt, wat de benodigde tijd vermindert en het strijkresultaat verbetert.

Het zorgt voor een droge actieve strijklank en helpt al tijdens het strijken het weefsel te drogen.

Deze zorgt ervoor dat door de nastromende verse lucht de was sneller afkoelt, waardoor het weefsel wordt ontzien en voor een duurzame kreukbescherming wordt gezorgd.

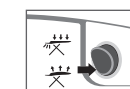

### 3. Opblaasfunctie

Het opblaasfunctie zorgt voor strijken zonder vouwen van tere stoffen kledingstukken op een luchtkussen.

Het beschermt tere was.

Het laat door de nastromende verse lucht de was sneller afkoelen en beschermt daardoor het weefsel.

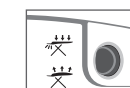

### 4. Droogstrijken zonder stoom

Zvoor droogstrijken zonder stoom kunnen de ventilatorfuncties ook uitgeschakeld blijven.

## I Uitzetten

Stel eerst het stoomstrijkstation buiten werking. Neem hiervoor goed nota van de informatie in de gebruiksaanwijzing van het stoomstrijkstation en van het strijkijzer!

Schakel de actieve strijkplank uit (schakelaarstand 0). Trek de stekker van de netkabel van de actieve strijkplank [5] alsmede de netstekker van het stoomstrijkstation uit de stopcontacten en neem het stoomstrijkstation van het plateau.

## J Opbergen

Pak de actieve strijkplank met beide handen vast, til deze even op en klap deze met behulp van de bedieningshendel [2] in. Wikkel de netkabel van de actieve strijkplank [5] in een grote rol op, beknel of knik de kabel niet!

De actieve strijkplank kan in ingeklapte toestand worden weggezet (universeel plateau is boven).

Zet daarbij de actieve strijkplank veilig weg, om omvallen te vermijden!

De transportbeveiliging zorgt ervoor dat het onderstel in ingeklapte toestand gefixeerd is.

## K Reiniging en onderhoud

Reinigings- en onderhoudswerkzaamheden mogen altijd alleen worden uitgevoerd met een afgekoeld apparaat waarvan de stekker niet in het stopcontact zit. De strijkplank moet maandelijks stofvrij worden gemaakt, om te zorgen dat de ventilatiefunctie goed blijft werken.

Afhankelijk van de uitrusting moet ter vermindering van kiemvorming in de spons het condenswateropvangreservoir [9] regelmatig worden verwijderd en moet de daarin aanwezige spons worden uitgespoeld, gereinigd en na het drogen opnieuw worden teruggeplaatst.

## L Accessoires

Door de strijkdruk en het opnemen van stofdeeltjes en pluizen wordt de doorlatendheid van de speciale strijkplankovertrek [1] en zodoende het vermogen van de actieve strijkplank minder. Afhankelijk van hoe vaak de actieve strijkplank wordt gebruikt moet de strijkplankovertrek worden vervangen.

De Leifheit speciale strijkplankovertrek is uiterst lucht- en stoomdoorlatend. Gebruik daarom a.u.b. alleen originele Leifheit accessoires.

Air Active Express M	Air Active M
Strijkplankovertrek, 118 x 38 cm, katoen Art. Nr.: 76012	
Condenswateropvangreservoir Art. Nr.: 89154	
Spons voor condenswateropvangreservoir Art. Nr.: 89153	

## M Afvalverwerking



Gelieve het toestel niet met het huisvuil mee te geven.

Moet het apparaat worden afgedankt, dan moet het onbruikbaar worden gemaakt (b.v. door de netkabel en stekker af te knippen) en worden afgevoerd volgens de actuele voorschriften. Inlichtingen hierover kunt u inwinnen bij uw gemeente.

Voer de verpakking gesorteerd af!

## N Garantie

Bij garantie of service altijd met de Leifheit-klantenservice contact opnemen. (De contactgegevens hiervoor vindt u op pagina 28)

**Geachte klant,**

**Onze Leifheit-producten zijn onderworpen aan een zeer strenge kwaliteitseindcontrole. Mocht de door u gekochte Active Strijkplank tegen alle verwachtingen in niet perfect functioneren of door andere gebreken aanleiding geven tot reclamatie, dan dient u als volgt te handelen:**

Neem telefonisch contact op met de servicehotline van de servicedienst van Leifheit en omschrijf de opgetreden problemen. De servicedienst zal op afstand een diagnose stellen en met u de eventueel verdere te nemen stappen doornemen.

**Leifheit AG, Leifheitstraße, 56377 Nassau/Lahn, Duitsland verleent u een garantie periode van 2 jaar.**

Aanvang van de garantieperiode is de datum op de aankoopbon. Bewaar altijd de aankoopbon als bewijs voor aankoop.

De garantieclaims dient u direct nadat het defect is opgetreden binnen de garantieperiode te melden. Eventuele reeds bij aankoop aanwezige kennelijke schades en gebreken dienen direct na het uitpakken te worden gemeld. De garantie heeft betrekking op de staat van de producten, d.w.z. de garantie geldt alleen voor gebreken, die door materiaal- of productiefouten optreden.

**Van garantie zijn uitgesloten:**

- gebruiksgerelateerde of andere op natuurlijke wijze veroorzaakte slijtagebreken;
- schades ontstaan door ondeskundig gebruik of ondeskundige omgang (bijv. door schokken, stoten, vallen of inwerking van geweld);
- schades die zijn ontstaan doordat de verstrekte gebruiksaanwijzingen niet in acht werd genomen.

Binnen de garantieperiode is het aan de fabrikant om te beslissen of de defecte onderdelen kosteloos worden vervangen of gerepareerd.

Indien reparatie niet mogelijk is en er geen identiek product ter vervanging meer in het assortiment beschikbaar is, ontvangt u een zoveel mogelijk gelijkwaardig vervangend product. Terugbetaling van de aankoopprijs is in geval van garantie niet mogelijk.

De garantie komt te vervallen bij reparaties en montages die zijn uitgevoerd door niet geautoriseerde personen of servicediensten.

Transportschades zijn van de garantie uitgesloten.

Door aanspraak te maken op de garantiehandeling wordt de garantieperiode niet verlengd. Hetzelfde geldt voor vervangen of gerepareerde onderdelen.

Uw wettelijke rechten, met name vrijwaringsrechten, blijven echter voor u van toepassing en worden door de garantie niet beperkt.

Deze garantie geldt wereldwijd.

Ook na afloop van de fabrieksgarantie heeft u de mogelijkheid voor reparatiedoeleinden van de servicedienst gebruik te maken. (Altijd vooraf met de servicedienst telefonisch afstemmen).

Meer informatie over de garantiebepalingen vindt u op onze webpagina: [www.leifheit.de](http://www.leifheit.de).



# Česky

## Vážení zákazníci,

Zakoupením tohoto žehlicího prkna jste získali kvalitní výrobek od firmy Leifheit.



Přečtěte si, prosím, před použitím výrobku pečlivě návod k použití a uschovejte jej. Dodržujte zejména bezpečnostní pokyny uvedené v tomto návodu k použití.

Případné dotazy Vám ochotně zodpoví tým Leifheit.

Po-Pá: 09:00–12:00

Mezinárodní

telefonní číslo: 0049 2604 977 0

(za poplatek)

E-Mail: [info@leifheit.com](mailto:info@leifheit.com)

Se srdečným pozdravem

Váš Leifheit

## Obsah

Stránky s obrázky	2-3
<b>A</b> Rozsah dodávky	36
<b>B</b> Popis výrobku	36
<b>C</b> Použití v souladu s určením	37
<b>D</b> Technické údaje	37
<b>E</b> Vysvětlení symbolů	37
<b>F</b> Bezpečnostní pokyny	38
<b>G</b> Uvedení do provozu	41
<b>H</b> Žehlení	41
<b>I</b> Odstavení provozu	42
<b>J</b> Uložení	42
<b>K</b> Údržba a péče	42
<b>L</b> Příslušenství	42
<b>M</b> Likvidace	42
<b>N</b> Záruka	43
<b>O</b> Záruční karta	191

## **A** Rozsah dodávky

Air Active žehlicího stolu Leifheit

Kryty podstavců

Návod k použití

Po vybalení přístroj zkontrolujte, zda nejeví známky poškození. V případě pochybností přístroj nepoužívejte, ale zeptejte se odborníka.

## **B** Popis výrobku

### Air Active Express M Air Active M

- [1] Speciální povlak žehlicího stolu
- [2] Páka pro výškové nastavení
- [3] Zásuvka
- [4] Spínač k výběru funkcí ventilátoru (Funkce sání a odsávání)
- [5] Přívod
- [6] Držák kabelu
- [7] **Air Active Express M:**  
Kombinovaná odkládací plocha pro žehličky parní stanice včetně silikonových zátek  
**Air Active M:**  
Odkládací plocha parní stanice pro žehličky včetně silikonových zátek
- [8] Otvor na výstup vzduchu pod odkládací plochou
- [9] **Air Active Express M:**  
Nádobka na kondenzovanou vodu včetně houby  
**Air Active M:**  
bez nádobky na kondenzovanou vodu (příp. volitelné příslušenství)
- [10] Kryty podstavců

## **C** Použití v souladu s určením

Používejte žehlicí prkno jen dle popisu uvedeného v tomto návodu k použití. Žehlicí prkno se smí používat výhradně k žehlení.

Je určeno pro soukromé použití a není vhodné pro komerční oblast. Jakékoli jiné použití je považováno za použití v rozporu s určením a může vést k věcným škodám nebo dokonce zranění osob.

Výrobce ani prodejce neručí za škody, které byly způsobeny použitím v rozporu s určením nebo chybným použitím.

## **D** Technické údaje

(Zohledněte také, prosím, typový štítek na spodní straně aktivního žehlicího prkna)

Hmotnost	7,8 kg
Výkon ventilátoru	10 W
Rozměry aktivního žehlicího stolu	118 x 38 cm
Rozměry složený	165 x 46 x 15 cm
Možnosti výškového nastavení	75-100 cm
Elektrické napájení	230 V - 240 V ≈ 50 Hz

### Pokyny pro vaši parní stanici:

Max. rozměry (D x Š)	31 x 26 cm
Max. hmotnost	7,5 kg
Max. výkon VDE (Typ F) / NF (Typ E)	3250 W
Max. výkon CH (Typ J)	2250 W

Všechny uvedené hodnoty jsou přibližné!

## **E** Vysvětlení symbolů



Osvědčení bezpečnosti: Produkty označené tímto symbolem vyhovují požadavkům německého zákona o bezpečnosti výrobků (ProdSG).



Prohlášení o shodě: Produkty označené tímto symbolem vyhovují platným evropským směrnicím. Prohlášení o shodě s evropskými normami naleznete na [www.leifheit.de](http://www.leifheit.de).



Produkty označené tímto symbolem se nesmějí vyhazovat do domovního odpadu. (Viz kapitolu **M** „Likvidace“)

# LEIFHEIT

## **F** Bezpečnostní pokyny

### Stupně nebezpečí

#### VAROVÁNÍ

Upozornění na možnou nebezpečnou situaci, která může vést k těžkým tělesným zraněním nebo k usmrcení.

#### POZOR

Upozornění na možnou nebezpečnou situaci, která může vést k lehkým tělesným zraněním nebo k usmrcení.

#### OZORNĚNÍ

Upozornění na možnou nebezpečnou situaci, která může vést k věcným škodám.

#### VAROVÁNÍ

##### Nebezpečí úrazu elektrickým proudem!

Elektrická bezpečnost přístroje je zaručena jedině tehdy, když je uzemněn podle předpisů o elektrické bezpečnosti. Výrobce neručí za případné škody, které by mohly vzniknout nedostatečným uzemněním zařízení. V případě pochybností se poraďte s kvalifikovaným odborníkem.

Nepoužívejte pokud možno žádné adaptéry, rozbočovací zásuvky ani prodlužovací kabely. Pokud je to nutné, používejte pouze takové adaptéry, rozbočovací zásuvky nebo prodlužovací kabely, které odpovídají bezpečnostním předpisům a v žádném případě není překročen maximální výkon uvedený na adaptéru.

Nepoužívejte žehlicí prkno, pokud má viditelná poškození nebo pokud je přívodní kabel nebo síťový konektor vadný.

Za napájecí kabel netahejte mokřýma ani vlhkýma rukama ani nohama.

Přístroje se nikdy nedotýkejte přístroje mokřýma ani vlhkýma rukama. Při čištění vytáhněte nejdříve síťovou zástrčku.

Neponořujte žehlicí prkno, přívodní kabel ani síťovou zástrčku do vody nebo do jiných kapalin.

Při čištění vytáhněte nejdříve síťovou zástrčku.

Do otvorů přístroje nezasunujte žádné předměty.

**Tento přístroj mohou používat osoby s omezenými fyzickými, sensorickými nebo mentálními schopnostmi nebo osoby, které nemají dostatek zkušeností anebo znalostí, pouze pokud na ně bude někdo dohlížet, nebo budou poučeny jak přístroj bezpečně používat a porozuměly možným nebezpečím.**

**Děti si s přístrojem nesmí hrát.**

Dohlížejte na děti, abyste zajistili, že si nehrají s výrobkem.

Obalové fólie odstraňte z dosahu dětí, hrozí nebezpečí udušení!

Aktivní žehlicí stůl proto ukládejte a používejte mimo dosah dětí.

Kabelu aktivního žehlicího stolu vždy navíjejte s velkým průměrem ohybu. Zabraňte přehnutí a zalomení kabelu. Pozor na prasknutí kabelu.

Při používání parní žehličky stanice k parnímu žehlení nemiřte paprskem páry na žádné elektrické součástky.

Neodborné opravy mohou mít za následek vznik podstatných nebezpečí pro uživatele a jejich následkem je zánik nároku na záruční plnění.

Opravy nechte provádět pouze pracovníky zákaznických služeb společnosti Leifheit nebo oprávněným kvalifikovaným personálem.

Neumísťujte žehlicí prkno, síťový konektor a přívodní kabel k otevřenému ohni a k horkým plochám.

Vedte přívodní kabel tak, aby nehrozilo, že o něj někdo zakopne.

Síťovou zástrčku vytáhněte před každým opuštěním místnosti, před každým čištěním a údržbou a po použití.

#### POZOR

##### Nebezpečí zranění!

Výškové nastavení aktivního žehlicího stolu musí být zajištěné.

Aktivní žehlicí stůl používejte pouze v souladu s jeho určením a nepoužívejte ho jako odkládací polici, možnost se posadit atd.

Nežehlete mokré prádlo, jen prádlo vlhké k žehlení nebo suché.

Při použití přístroje k jinému než určenému účelu nebo s chybnou obsluhou v rozporu s předpisy nemůže výrobce převzít žádné záruky za případné škody.

## UPOZORNĚNÍ

### Nebezpečí poškození!

Aktivním žehlicím stolem během práce nepohybujte.

**Žehlicí prkno je vhodné pro použití s žehličkou, i ve spojení s parní žehlicí stanicí.**

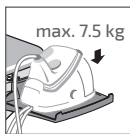

**Aktivní žehlicí prkno je určeno pro použití s parní žehlicí stanicí, alternativně je lze také provozovat jen se žehličkou.**



**Žehličku během žehlení neodkládejte na potah, ale výhradně na plochu parní žehlicí stanice k tomu**

**určenou nebo do odkládací prohlubně se silikonovou opěrkou.**

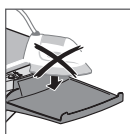

**Žehlicí prkno Air Active M: Nepokládejte žehličku horkou žehlicí stranou na odkládací plochu.**

Kompletní systém smí být používán maximálně do výšky 2000 m nad hladinou moře.

Žehliacu dosku Aktiv používajte len v suchých priestoroch, nikdy nie v exteriéri. Postavte ju na bezpečné a rovné miesto.

Behem žehlení nepoužívejte páku výškového nastavení stolu. Stanice k parnímu žehlení nebo žehlička by mohly spadnout a případně aktivní žehlicí stůl by se mohl zavřít.

Vždy respektujte pokyny k žehlení všité do odevu a také pokyny a predpisy v návodu k použití stanice k parnímu žehlení a žehličky!

Nepostříkujte žehličku! Poškození, která tím budou způsobena, jsou vyloučena ze záruky.

## **G** Uvedení do provozu

### 1. Příprava

Přívod aktivního žehlicího stolu [5] odviňte a stojan opatrně posuňte směrem dopředu.

Aktivní žehlicí stůl se rozloží a lze ho aretovat v požadované poloze. Poté aktivní žehlicí stůl spusťte dopředu na podlahu. Aktivní žehlicí prkno je plynule výškově nastavitelné (max. výška cca 75–100 cm) a umožňuje žehlení vestoje i vsedě.

Ke změně výškového nastavení uchopte žehlicí plochu oběma rukama, žehlicí stůl lehce nadzvedněte a jednou rukou vytáhněte [2] ovládací páku nahoru. (Lehké přizvednutí žehlicího stolu slouží jako bezpečnostní funkce proti nechtěnému použití páky.) Stůl je znovu zajištěn až po slyšitelném zacvaknutí.

Vodící anténu na kabel [6] připevněte zaklapnutím do vedení odkládací plochy. Vodící anténu na kabel lze posouvat do stran do požadované polohy.

**Pomocí nastavitelných patek [10] lze vyrovnat nerovnosti podlahy (nastavitelné pátky otočte ve směru nebo proti směru chodu hodinových ručiček).**

Na odkládací plochu [7] lze postavit pouze běžně dostupnou stanici k parnímu žehlení. Aby byla zajištěna bezchybná funkce musí být stanice k parnímu žehlení správně postavena na odkládací plochu a musí se nacházet ve vodorovné poloze.

Síťovou zástrčku aktivního žehlicího stolu zapojte do síťové zásuvky ve stěně.

Poté zapojte síťovou zástrčku stanice [3] k parnímu žehlení do zásuvky.

Tím se zaručí přívod elektrického proudu do stanice k parnímu žehlení.

Aktivní žehlicí stůl je nyní připraven k provozu.

## **H** Žehlení

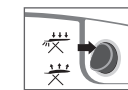

### 2. Funkce sání a odsávání

Sání fixuje potah na žehlicím prkně a působí tak proti tvorbě záhybů.

Nastavte funkční spínač [4] na funkci sání a odsávání páry.

**Současné odsávání páry redukuje a eliminuje tvorbu kondenzované vody a mělo by být pokud možno trvale zapnuté, aby bylo zajištěno odstraňování přebytečné páry z aktivního žehlicího prkna a vnitřního prostoru krytu.**

Funkce zajišťuje lepší pronikání páry vlákny textilu; tím se zkracuje potřebný čas a vylepšuje výsledek žehlení.

zajišťuje suchý aktivní žehlicí stůl a již v průběhu žehlení pomáhá sušit tkaninu.

Proudění čerstvého vzduchu umožňuje rychlejší ochlazování prádla, což šetří tkaninu a zajišťuje dlouhodobou ochranu proti pomačkání.

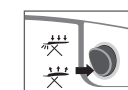

### 3. Funkce foukání

zajišťuje hladké vyžehlení citlivých látek a částí oděvů na vzduchovém polštáři. To chrání šetří citlivé prádlo.

nechává čerstvý vzduch proudící prádlem rychleji vychladnout a tím chrání tkaninu.

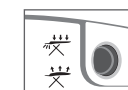

### 4. Žehlení za sucha

K žehlení za sucha bez páry mohou funkce ntilátoru zůstat také vypnuté

## I Odstavení z provozu

Nejdříve vypněte stanici k parnímu žehlení. Respektujte informace návodu k použití stanice k parnímu žehlení a žehličky!

Vypněte aktivní žehlicí stůl (poloha vypínače 0).

Přívod aktivního žehlicího stolu [5] a síťovou zástrčku stanice k parnímu žehlení vytáhněte ze zásuvek a stanici k parnímu žehlení sejměte z odkládací plochy žehlicího stolu.

## J Uložení

Aktivní žehlicí stůl uchopte oběma rukama, krátce ho nadzvedněte a složte pomocí ovládací páky [2].

Kabel přívodu aktivního žehlicího stolu [5] vždy navíjejte s velkým průměrem ohybu, kabel neohýbejte ani nepřehýbejte!

Aktivní žehlicí stůl lze ve složeném stavu uložit (univerzální odkládací plochou nahoru). Aktivní žehlicí stůl bezpečně uložte, aby se nemohl převrátit!

Přepravní pojistka slouží k upevnění stojanu ve složeném stavu přístroje.

## K Údržba a péče

Práce související s údržbou a péčí musejí být vždy prováděny na vychladlém přístroji s vytaženou zástrčkou síťového kabelu. Žehlicí stůl je třeba každý měsíc zbavit prachu, aby byly zajištěny funkce ventilátoru.

Podle vybavení je nutné pro zamezení tvorby choroboplodných zárodků v houbě pravidelně vyjmout nádobku pro zachycení kondenzované vody [9] a houbu, která se v ní nachází, vypláchnout, vyčistit a po usušení znovu vložit.

## L Příslušenství

Tlakem žehličky a zachycováním prachových částic a vláken se snižuje průchodnost speciálního povlaku na žehlicí stůl a tím také jeho výkon. Podle četnosti používání (nejméně však 1x ročně) je třeba povlak žehlicího stolu vyměnit.

Speciální povlak žehlicího stolu [1] je zvláště prodyšný a snadno propouští páru.

Proto používejte pouze originální příslušenství Leifheit.

Air Active Express M	Air Active M
Povlak žehlicího stolu 118 x 38 cm, bavlna Art. Nr.: 76012	
Nádobka na zachycení kondenzované vody Art. Nr.: 89154	
Houba pro nádobku na zachycení kondenzované vody Art. Nr.: 89153	

## M Likvidace



Nevhazujte, prosím, žehlicí prkno do komunálního odpadu.

Při vyřazení přístroje z provozu je nutné ho učinit nepoužitelným (například odříznutím přívodu a zástrčky) a zlikvidovat ho v souladu s platnými předpisy. Informace k likvidaci Vám poskytne příslušná obec.

Obal zlikvidujte jako tříděný odpad!

## N Záruka

V případě uplatnění záruky a servisu kontaktujte zákaznický servis firmy Leifheit. (Kontaktní údaje naleznete na straně 36)

**Vážená zákaznice, Vážený zákazníku,**

**produkty značky Leifheit podléhají přísné výstupní kontrole kvality. Pokud by aktivní žehlicí stůl, který jste si zakoupili, oproti všem očekáváním nefungoval bez závad, nebo pokud by vznikl důvod k reklamaci kvůli jiným nedostatkům, postupujte, prosím, takto:**

Zavolejte na servisní horkou linku zákaznického servisu Leifheit a popište vzniklé problémy. Zákaznický servis stanoví dálkovou diagnózu a případně s Vámi domluví další kroky.

**Společnost Leifheit AG, Leifheitstraße, 56377 Nassau/Lahn, Německo, poskytuje záruční dobu v trvání 2 let.**

Začátek záruční doby odpovídá datu na kupním dokladu. V každém případě si proto uschovejte kupní doklad jako důkaz pro uskutečněný nákup.

Záruční nároky musíte uplatnit neprodleně po vzniku defektu během záruční doby. Poškození a závady zjevné již při nákupu je nutné nahlásit ihned po vybalení. Záruka se vztahuje na vlastnosti produktů, tzn. pouze na závady, které vzniknou v důsledku materiálové a výrobní chyby.

**Ze záruky jsou vyloučeny:**

- závady vzniklé v důsledku používání nebo jiné závady vyvolané opotřebením;
- poškození v důsledku neodborného používání, příp. nesprávné manipulace (např. náraz, úder, pád, působení síly);
- poškození v důsledku nedodržování předepsaných pokynů pro obsluhu.

Během záruční lhůty je ponecháno na uvážení výrobce, zda defektní díly bezplatně vymění, nebo zda provede jejich opravu.

Pokud není možné opravu provést a pokud sortiment již neobsahuje identický produkt na výměnu, obdržíte podle možností náhradní produkt stejné hodnoty. Vrácení kupní ceny není v případě uplatnění záruky možné.

Oprava a montáž přístroje osobami nebo v servisních dílnách bez příslušného oprávnění má za následek zánik záruky.

Ze záruky jsou vyloučeny přepravní škody.

Záruční doba se uplatněním záruky neprodlužuje. To platí také pro vyměněné a opravené díly.

Vaše zákonná práva, zejména práva z ručení za vady, pro Vás platí dále a nejsou zárukou omezena.

Tato záruka platí po celém světě.

I po uplynutí záruční doby výrobce máte možnost obracet se na zákaznický servis ve věci oprav. (V každém případě se nejprve se zákaznickým servisem telefonicky dohodněte!)

Zákaznický servis Vám sdělí další tipy a rady a pomůže Vám přes dálkovou diagnózu při případných problémech.

Další informace o ustanoveních záruky naleznete na našich webových stránkách: [www.leifheit.de](http://www.leifheit.de).

# Slovenský

## Vážená zákazníka, vážený zákazník,

Zakúpením tejto dosky na žehlenie získate kvalitný produkt spoločnosti Leifheit.



Pred prvým použitím zariadenia si starostlivo prečítajte návod na použitie a dobre ho uschovajte.

Rešpektujte najmä bezpečnostné upozornenia, ktoré sú uvedené v tomto návode na použitie.

V prípade akýchkoľvek otázok je vám kedykoľvek k dispozícii tím spoločnosti Leifheit.

Po – Pia: 09:00 - 12:00

Medzinárodné

telefónne číslo: 0049 2604 977 0

(platené)

E-Mail: [info@leifheit.com](mailto:info@leifheit.com)

S pozdravom

Váš servisný tím spoločnosti Leifheit

## Obsah

Strany s obrázkami .....	2-3
<b>A</b> Obsah balenia .....	44
<b>B</b> Opis produktu .....	44
<b>C</b> Zamýšľané používanie .....	45
<b>D</b> Technické údaje .....	45
<b>E</b> Vysvetlenie značiek .....	45
<b>F</b> Bezpečnostné upozornenia .....	46
<b>G</b> Uvedenie do prevádzky .....	49
<b>H</b> Žehlenie .....	49
<b>I</b> Uvedenie mimo prevádzky .....	50
<b>J</b> Skladovanie .....	50
<b>K</b> Údržba a ošetrovanie .....	50
<b>L</b> Príslušenstvo .....	50
<b>M</b> Zneškodnenie .....	50
<b>N</b> Záruka .....	51
<b>O</b> Záručný list .....	191

## A Obsah balenia

Žehliaca doska Active Leifheit

Držiak na kábel (Príslušenstvo)

Návod na obsluhu

Po vybalení skontrolujte, či zariadenie nie je poškodené. V prípade pochybností zariadenie nepoužívajte a obráťte sa na odborníka.

## B Opis produktu

### Air Active Express M Air Active M

- [1] Špeciálny potah na žehliacu dosku
- [2] Páka na nastavenie výšky
- [3] Zásuvka
- [4] Prepínač na výber funkcie ventilátora (Funkcia nasávania, Odsávanie pary)
- [5] Prívod
- [6] Držiak na kábel (Príslušenstvo)
- [7] **Air Active Express M:**  
Kombinovaná odkladacia plocha pre žehličky a parné stanice vrátane silikónových zátok  
**Air Active M:**  
Odkladacia plocha parnej stanice pre žehličky vrátane silikónových zátok
- [8] Otvor na únik vzduchu pod odkladacím priestorom
- [9] **Air Active Express M:**  
Zachytávacia nádrž kondenzovanej vody vrátane hubky  
**Air Active M:**  
bez zachytávacej nádrže kondenzovanej vody (prípadne voliteľného príslušenstva)
- [10] Nastaviteľné nožičky

## C Zamýšľané používanie

Žehliacu dosku používajte iba takým spôsobom, ako je opísané v tomto návode na použitie. Žehliacu dosku používajte výhradne na žehlenie.

Je určená len na súkromné použitie, nie na podnikateľské účely. Každé použitie, ktoré nie je v súlade s riadnym a zamýšľaným použitím, môže viesť k vecným škodám alebo dokonca k úrazu.

Výrobca alebo distribútor nepreberá zodpovednosť za škody, ktoré vznikli v súvislosti s použitím, ktoré nie je v súlade s riadnym a zamýšľaným použitím.

## D Technické údaje

(Rešpektujte aj typový štítok na spodnej strane aktívnej žehliacej dosky)

Hmotnosť	7,8 kg
Výkon ventilátora	10 W
Rozmery žehliacej dosky Aktiv,	118 x 38 cm
Rozmery žehliacej dosky Aktiv, zložená	165 x 46 x 15 cm
Výškové nastavenie	75-100 cm
Napájanie elektrickou energiou	230 V - 240 V ≈ 50 Hz

### Pokyny pro vaši parní stanici

Max. rozmer (d x š)	31 x 26 cm
Max. hmotnosť	7,5 kg
Max. výkon VDE (Typ F) / NF (Typ E)	3250 W
Max. výkon CH (Typ J)	2250 W

Všetky údaje sú približné hodnoty!

## E Vysvetlenie značiek



Overená bezpečnosť:  
Výrobky označené týmto symbolom zodpovedajú požiadavkám zákona o bezpečnosti výrobkov v Nemecku (ProdSG).



Prehlásenie o zhode: Výrobky označené týmto symbolom zodpovedajú platným európskym smerniciam. Toto vyhlásenie o zhode EÚ nájdete na stránke [www.leifheit.de](http://www.leifheit.de).



Prístroje označené týmto symbolom nesmú byť zlikvidované ako domový odpad (pozri kapitolu **M** „Zneškodnenie“).

# LEIFHEIT



## **F** Bezpečnostné pokyny

### Stupne nebezpečenstva

#### VAROVANIE

Upozornenie na prípadné nebezpečné situácie, ktoré môžu viesť k ťažkým zraneniam alebo môžu spôsobiť smrť.

#### POZOR

Upozornenie na prípadné nebezpečné situácie, ktoré môžu viesť k ľahkým zraneniam alebo môžu spôsobiť smrť.

#### POZORNENIE

Upozornenie na prípadné nebezpečné situácie, ktoré môžu viesť k vecným škodám.

#### VAROVANIE

#### Nebezpečenstvo zásahu elektrickým prúdom!

Elektrickú bezpečnosť zariadenia možno garantovať len vtedy, keď je uzemnené v súlade s predpismi o elektrickej bezpečnosti. Výrobca neručí za prípadné škody spôsobené nesprávnym uzemnením zariadenia. V prípade pochybností požiadajte o radu odborníka.

Ak to nie je vyslovene nevyhnutné, nepoužívajte žiadne adaptéry, zásuvky na viacero zástrčiek ani predlžovacie káble. Ak je ich použitie nevyhnutné, používajte len také adaptéry, zásuvky na viacero zástrčiek a predlžovacie káble, ktoré vyhovujú bezpečnostným predpisom a v žiadnom prípade neprekračujú maximálny výkon uvedený na adaptéri.

Nepoužívajte žehliacu dosku, ak vykazuje viditeľné škody alebo je poškodený napájací kábel, prípadne zástrčka.

Zariadenia sa nedotýkajte mokrymi ani vlhkými rukami.

Elektrického kábla sa nedotýkajte mokrými ani vlhkými rukami alebo nohami.

Neponárajte žehliacu dosku, elektrický kábel alebo zástrčku do vody alebo iných kvapalín.

Pred čistením najprv odpojte sieťovú zástrčku od napájania.

Do otvorov na zariadení nikdy nestrkajte žiadne predmety.

**Tento prístroj môžu používať osoby so zníženými telesnými, senzorickými alebo duševnými schopnosťami alebo nedostatkom skúseností a vedomostí v tom prípade, ak bude na ne dohliadať iná osoba, alebo ak od nej dostali pokyny týkajúce sa bezpečného používania prístroja a porozumeli nebezpečenstvám vyplývajúcich z používania tohto prístroja.**

#### Nedovoľte deťom hrať sa s prístrojom.

Dávajte pozor na deti, aby ste zabezpečili, že sa nebudú zo zariadením hrať

Obalové materiály držte mimo dosahu detí. Hrozí nebezpečenstvo udusenía!

Žehliacu dosku Aktiv preto používajte a uchovávajte mimo dosahu detí.

Kábel žehliacej dosky Aktiv namotávajte do slucky s veľkým polomerom. Kábel nikdy nezalamujte.

Pri použití žehličky naparovacej stanice nenaparujte elektrické diely.

Neodborné opravy predstavujú pre používateľa značné nebezpečenstvo a po ich vykonaní zaniká nárok na záruku.

Vykonanie opráv prenechajte pracovníkom služby pre zákazníkov spoločnosti Leifheit a autorizovanému personálu.

Žehliacu dosku, napájací kábel a zástrčku držte v dostatočnej vzdialenosti od otvoreného ohňa a horúcich plôch.

Napájací kábel umiestnite tak, aby oň nikto nemohol zakopnúť.

Vždy, keď sa chystáte opustiť miestnosť, pred každým čistením, údržbou a po každom použití odpojte sieťovú zástrčku od napájania.

#### POZOR

#### Nebezpečenstvo poranenia!

Po výškovom nastavení musí byť žehliaca doska Aktiv neustále v zaistenej polohe.

Žehliacu dosku Aktiv používajte len v súlade so stanoveným účelom a nie ako odkladací priestor, miesto na sedenie a pod.

Žehlite iba suchú bielizeň a bielizeň vlhkú na žehlenie, nikdy nie mokrá bielizeň.

Ak sa zariadenie nepoužíva na stanovený účel alebo sa obsluhuje nesprávne/v rozpore s predpismi, nemôže spoločnosť Leifheit ruciť za prípadné škody.

## UPOZORNENIE

### Nebezpečenstvo poškodenia!

Pocas práce žehliacu dosku Aktiv nepresúvajte.

**Žehliaca doska je určená na použitie spolu so žehličkou, ako aj v kombinácii s parnou žehliacou stanicou.**

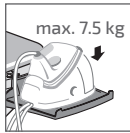

**Aktívna žehliaca doska je určená na použitie s parnou žehliacou stanicou, prípadne sa môže používať aj so žehličkou.**

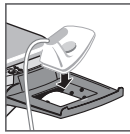

**Žehličku počas žehlenia neodkladajte na poťah, ale výhradne na odkladaciu plochu parnej žehliacej stanice, ktorá je na to určená, alebo do odkladacieho žľabu so silikónovou podložkou.**



**Žehliaca doska Air Active M: Nepokladajte žehličku horúcou spodnou časťou na odkladaciu plochu.**

Kompletný systém sa smie používať v maximálnej výške 2 000 m nad morom.

Žehliacu dosku Aktiv používajte len v suchých priestoroch, nikdy nie v exteriéri. Postavte ju na bezpečné a rovné miesto.

Pocas žehlenia už pákou na nastavenie výšky nemanipulujte. Hrozí, že by naparovacia stanica alebo žehlička mohla spadnúť alebo že by sa žehliaca doska zatvorila.

Vždy dodržujte pokyny na žehlenie uvedené na štítku na príslušnom oblečení, ako aj pokyny a predpisy uvedené v návode na použitie naparovacej stanice a žehličky!

Nepoužívajte intenzívne rozprašovanie! Poškodenia, ktoré by tým vznikli, nepodliehajú záruke.

## **G** Uvedenie do prevádzky

### 1. Príprava

Žehliacu dosku Aktiv postavte na pevný a rovný povrch! Odmotajte prívod žehliacej dosky Aktiv [5] a spodný diel opatrne vysunte dopredu.

Žehliaca doska Aktiv sa tak rozloží a dá sa zaisťiť v požadovanej polohe. Potom žehliacu dosku Aktiv spustíte dopredu na zem.

Výška aktívnej žehliacej dosky sa dá stupňovito nastaviť (max. výška cca 75 – 100 cm) a umožňuje žehlenie v stoja a v sede.

Pri nastavovaní výšky uchopte oboma rukami plochu na žehlenie, žehliacu dosku mierne nadvihnite a jednou rukou potiahnite ovládaciu [2] páku nahor. (Mierne nadvihnutie žehliacej dosky pritom slúži ako zabezpečenie proti náhodnej manipulácii). Žehliaca doska je znova zaistená až vtedy, keď sa ozve zvuk zablokovania.

Držiak kábla [6] zasunúť do vedenia odkladacej plochy. Držiak kábla môžete posúvať na stranu do želanej pozície.

**Pomocou nastaviteľných čiapočiek [10] máte možnosť vyrovať nerovnosti povrchu podlahy (nastaviteľné čiapočky otáčajte v smere alebo proti smeru hodinových ručičiek).**

Až potom môžete na odkladací [7] priestor položiť bežne dostupnú naparovaciu stanicu.

Uistite sa, že naparovacia stanica je umiestnená na odkladacom priestore správne a vo vodorovnej polohe, čím zabezpečíte jej správnu funkciu.

Zapojte sieťovú zástrčku žehliacej dosky Aktiv do nástennej zásuvky. Potom zapojte do zásuvky sieťovú zástrčku [3] naparovacej stanice. Zabezpečte tak prívod elektrického prúdu do naparovacej stanice.

Teraz je žehliaca doska Aktiv pripravená na prevádzku.

## **H** Žehlenie

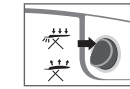

### 2. Funkcie nasávania a odsávania

Nasávanie fixuje tkaninu na žehliacej doske, a tým pôsobí proti tvorbe záhybov. Nastavte prepínač [4] na nasávaciu funkciu a funkciu odsávanie pár.

**Súčasné odsávanie pár znižuje a zabraňuje tvorbe kondenzovanej vody a malo by byť zapnuté pokiaľ možno stále, aby sa z aktívnej žehliacej dosky a z vnútra zariadenia odstránila prebytočná para.**

Zaisťí, aby para lepšie prenikala do vlákien a znižoval sa tak čas potrebný na žehlenie a zlepšil výsledok žehlenia.

Funkcia nasávania a odsávania zabezpečí, aby povrch žehliacej dosky Aktiv zostal suchý a pomáha už počas samotného žehlenia sušiť látku,

Prívodom čerstvého vzduchu uschne bielizeň rýchlejšie, nezaťažuje sa tkanina a bielizeň bude dlhšie odolnejšia proti pokrčeniu.

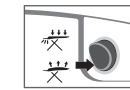

### 3. Funkcia nafúknutia

Funkcia nafúknutia prostredníctvom vzduchového vankúša zabezpečuje dokonalé vyžehlenie jemných látok a oblecena bez záhybov, chráni jemnú bielizeň.

Vďaka neustále prúdiacemu čerstvému vzduchu sa bielizeň rýchlejšie ochladzuje a ochraňuje sa tým látka.

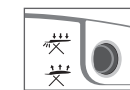

### 4. Žehlení nasucho

Pri žehlení nasucho bez použitia pary sa dajú funkcie ventilátora vypnúť.



## I Uvedenie mimo prevádzky

Najprv odstavte z prevádzky naparovaciu stanicu. Postupujte podľa pokynov uvedených v návode na použitie naparovacej stanice a žehličky!

Vypnite žehliacu dosku Aktiv (poloha spínaca 0).

Vytiahnite prívod žehliacej dosky Aktiv a sietovú zástrčku [5] naparovacej stanice zo zásuvky a naparovaciu stanicu zložte z odkladacieho priestoru.

## J Skladovanie

Uchopte žehliacu dosku Aktiv oboma rukami, mierne ju nadvihnite a sklopte pomocou ovládackej páky [2].

Prívodný kábel žehliacej [5] dosky Aktiv namotajte do slucky s veľkým polomerom a dbajte na to, aby ste pritom kábel nestlácali a nezalamovali!

Žehliacu dosku Aktiv skladujte v zloženom stave (univerzálny odkladací priestor je hore). Zaistite žehliacu dosku Aktiv tak, aby sa neprevrhla!

Prepravná poistka zabezpečuje zafixovanie spodného dielu v zloženom stave.

## K Údržba a ošetrovanie

Údržbárske a ošetrovacie práce sa musia vždy vykonávať pri vychladnutom prístroji a vytiahnutej sietovej zástrčke. Žehliaci stôl by sa mal každý mesiac ocistiť od prachu, aby bola zar

Podľa stupňa výbavy je nutné pravidelne odobrať zachytávaciu nádrž kondenzovanej vody [9] a vyčistiť hubku, aby sa na nej znížila možnosť výskytu mikroorganizmov a baktérií. Túto hubku treba vyčistiť a po vysušení znova nasadiť.

## L Príslušenstvo

V dôsledku tlaku vyvíjaného na dosku pri žehlení a prenikania prachových častíc a vlákien sa znižuje priepustnosť špeciálneho potahu na žehliacu dosku, a tým aj výkon žehliacej dosky Aktiv. Špeciálny potah na žehliacu dosku od spoločnosti Leifheit [1] mimoriadne dobre prepúšťa vzduch a paru.

Používajte preto len originálne príslušenstvo značky Leifheit.

Air Active Express M	Air Active M
Špeciálny potah na žehliacu dosku 118 x 38 cm, bavlna Art. Nr.: 76012	
Zachytávací nádrž kondenzovanej vody Art. Nr.: 89154	
Hubka do zachytávacej nádrže kondenzovanej vody Art. Nr.: 89153	

## M Zneškodnenie



Prosím nevhadzujte žehliacu dosku do komunálneho odpadu.

Po vyradení zariadenia treba zabezpečiť, aby sa

zariadenie nedalo zapnúť a používať (napr. odstránením prívodu alebo zástrčky) a zneškodniť ho v súlade s aktuálnymi predpismi.

Informácie o spôsobe zneškodnenia vám poskytne miestny komunálny úrad.

Obal zneškodnite ako triedený odpad!

## N Záruka

V prípade uplatnenia záruky alebo opravy kontaktujte zákaznícky servis spoločnosti Leifheit. (Kontaktné údaje nájdete na strane 44)

**Vážená zákazníčka, vážený zákazník,**

**výrobky značky Leifheit podliehajú prísnej finálnej kontrole kvality. Ak však aj napriek tomu vami zakúpená žehliaca doska Air Active M nefunguje správne alebo ju treba reklamovať z iných dôvodov, postupujte nasledujúcim spôsobom:**

Zavolajte na servisnú telefónickú linku zákazníckeho servisu spoločnosti Leifheit a opíšte problémy, ktoré sa pri používaní vyskytli. Pracovníci zákazníckeho servisu na základe diagnostiky na diaľku stanovia možnú príčinu, prípadne s vami skonzultujú ďalší postup.

**Spoločnosť Leifheit AG, so sídlom Leifheitstraße, 56377 Nassau/Lahn, Nemecko, poskytuje záruku na 2 roky.**

Za začiatok doby platnosti záruky sa považuje dátum uvedený na doklade o kúpe. Doklad o kúpe uschovajte ako dôkaz o kúpe výrobku.

Nároky na záruku treba uplatniť neodkladne ihneď po odhalení chyby v rámci záručnej lehoty. Prípadné viditeľné poškodenia a chyby vyskytujúce sa už v okamihu nákupu takisto treba nahlásiť ihneď po vybalení. Záruka sa vzťahuje na kvalitu výrobkov, tzn. len na nedostatky spôsobené chybami materiálu a chybami pri výrobe.

**Záruka sa nevzťahuje na:**

- nedostatky spôsobené bežným používaním a iné prirodzené známky opotrebenia,
- škody spôsobené neodborným používaním, resp. zaobchádzaním (napr. úderom, nárazom, pádom, pôsobením sily);
- ody spôsobené nedodržaním stanovených pokynov na obsluhu.

V rámci záručnej lehoty rozhodne výrobca podľa vlastného uváženia buď o bezplatnej výmene alebo oprave chybných dielov.

Ak sa oprava nedá vykonať a v ponuke už nie je identický výrobok vhodný na výmenu, poskytneme vám rovnocenný náhradný výrobok. V prípade potreby uplatniť nárok na záruku nemožno vrátiť kúpnu cenu.

Pri opravách a montáži zariadenia neautorizovanými osobami alebo servisnými strediskami nárok na záruku zaniká.

Záruka sa nevzťahuje na škody vzniknuté počas prepravy.

Záručná lehota sa uplatnením nároku na plnenie záruky nepredlžuje.

Platí to aj pre vymenené a opravené diely.

Vaše práva vyplývajúce z príslušných zákonov, predovšetkým právo na záruku, sú naďalej platné a záruka ich nijakým spôsobom neobmedzuje.

Táto záruka platí vo všetkých krajinách. Aj po uplynutí záručnej lehoty výrobcu máte možnosť požiadať pracovníkov zákazníckeho servisu o vykonanie opravy. (Vždy sa s pracovníkmi zákazníckeho servisu najprv vopred telefonicky dohodnite).

Ďalšie informácie k záručným podmienkam nájdete na našej internetovej stránke: [www.leifheit.de](http://www.leifheit.de).

# Español

## Apreciada cliente, apreciado cliente,

Con la compra de esta tabla de planchar acaba de adquirir un producto de calidad de la marca Leifheit.



Le recomendamos que lea con atención y conserve las instrucciones de uso del dispositivo antes de utilizarlo. Preste especial atención a las advertencias de seguridad incluidas en estas instrucciones de uso.

El equipo de Leifheit le atenderá encantado si tuviera alguna pregunta.

De lunes a viernes: 09:00 - 12:00

Número de teléfono

internacional: 0049 2604 977 0

(De pago)

E-Mail: [info@leifheit.com](mailto:info@leifheit.com)

Cordialmente

El equipo de Leifheit

## Índice de contenido

Páginas de imágenes	2-3
<b>A</b> Artículos incluidos en la entrega	52
<b>B</b> Descripción del producto	52
<b>C</b> Uso previsto	53
<b>D</b> Datos técnicos	53
<b>E</b> Leyenda	53
<b>F</b> Indicaciones de seguridad	54
<b>G</b> Puesta en funcionamiento	57
<b>H</b> Pasar la plancha	57
<b>I</b> Desconexión	58
<b>J</b> Almacenamiento	58
<b>K</b> Limpieza y mantenimiento	58
<b>L</b> Accesorios	58
<b>M</b> Eliminación	58
<b>N</b> Garantía	59
<b>O</b> Tarjeta de garantía	191

## A Artículos incluidos en la entrega

Tabla de planchar al vapor Air Active Leifheit

Sujetacables (accesorio)

Manual de instrucciones

Después de desembalar el aparato, comprobar siempre que no presente desperfectos.

## B Descripción del producto

### Air Active Express M Air Active M

- [1] Forro de la tabla de planchado al vapor
- [2] Palanca para el reajuste de la altura
- [3] Caja de empalme
- [4] Conmutador para seleccionar las funciones del ventilador (Función de aspiración / e soplado)
- [5] Línea de entrada
- [6] Portacables
- [7] **Air Active Express M:**  
Bandeja combinada para planchas y centros de planchado al vapor con tapones de silicona  
**Air Active M:**  
Bandeja de centro de planchado al vapor para planchas con tapones de silicona
- [8] Abertura de salida de aire debajo de la bandeja
- [9] **Air Active Express M:**  
Bandeja colectora de agua de condensación con esponja  
**Air Active M:** sin bandeja colectora de agua de condensación (en su caso, accesorio opcional)
- [10] Tapas ajustables

## C Uso previsto

Utilice la tabla de planchar solo para los fines descritos en estas instrucciones de uso. La tabla de planchar solo debe utilizarse para planchar.

Solo está destinada para uso particular y no es adecuada para el ámbito industrial. Cualquier otro uso distinto se considerará no adecuado y podrá provocar daños materiales o incluso personales.

## D Datos técnicos

(Consulte también la etiqueta disponible en la parte inferior de la tabla de planchar activa)

Peso	7,8 kg
Potencia del ventilador	10 W
Medidas tabla de planchar	118 x 38 cm
Medidas tabla de planchar plegada	165 x 46 x 15 cm
Reajuste en altura	75-100 cm
Alimentación de corriente	230 V - 240 V ≈ 50 Hz

### Referencias para la estación de vapor a presión

Medidas máx. (L x A)	31 x 26 cm
Peso máx.	7,5 kg
Potencia máx. VDE (Typ F) / NF (Typ E)	3250 W
Potencia máx. CH (Typ J)	2250 W

Todas las indicaciones son valores aproximados!

## E Leyenda



Seguridad comprobada: Los productos marcados con el símbolo cumplen con los requisitos de la Ley alemana de seguridad de productos (ProdSG).



Declaración de conformidad: Los productos marcados con este símbolo cumplen con las directivas europeas aplicables. La declaración de conformidad de la UE se encuentra en [www.leifheit.de](http://www.leifheit.de).



Los dispositivos marcados con este símbolo no se deben tirar con los residuos domésticos. (Véase el capítulo, **M** „Eliminación“).

# LEIFHEIT

## **F** Instrucciones de seguridad

### Niveles de riesgo

#### PELIGRO

Advertencia a una situación potencialmente peligrosa que podría provocar lesiones corporales graves o la muerte.

#### PRECAUCIÓN

Advertencia a una situación potencialmente peligrosa que podría provocar lesiones corporales leves o la muerte.

#### ADVERTENCIA

Advertencia a una situación potencialmente peligrosa que podría provocar daños materiales.

#### PELIGRO

##### **¡Riesgo de descarga de corriente!**

La seguridad eléctrica del aparato solamente estará garantizada, cuando esté puesto a tierra según mandan las normas relativas a tal seguridad. El fabricante no se responsabiliza de eventuales desperfectos que puedan ocasionarse debido a una puesta a tierra defectuosa del equipo. En caso de duda, deberá consultarse a un experto.

En lo posible, no utilizar adaptadores, cajas de empalme múltiples ni cables de alargo. Si ello fuese, de todas formas, imprescindible, deberían utilizarse adaptadores, cajas de empalme múltiples y cables de alargo que cumplan las normas de seguridad, no superando en ningún caso la potencia máxima indicada en los adaptadores.

No utilice la tabla de planchar si presentase daños visibles o si el cable de corriente o el enchufe presentasen defectos.

No tocar el aparato si se tienen las manos mojadas o húmedas.

No estirar del cable de corriente si se tienen las manos o los pies mojados o húmedos.

No introduzca la tabla de planchar, el cable de corriente ni el enchufe en agua ni en ningún otro líquido.

Para limpiar el aparato, desenchufar primero el cable de la corriente.

No introducir ningún objeto dentro de las aberturas del aparato.

**Este aparato puede ser utilizado por personas con escasas capacidades físicas, sensoriales o mentales o con falta de experiencia y/o conocimiento siempre y cuando sean supervisados debidamente o hayan recibido las correspondientes instrucciones respecto al uso seguro del mismo y que hayan comprendido los posibles peligros resultantes.**

**Los chicos no deben jugar con el aparato.**

Vigilar a los niños para evitar que jueguen con el dispositivo.

Mantener los embalajes fuera del alcance de los niños, existe riesgo de asfixia.

Los niños no deben realizar la limpieza o mantenimiento del mismo sin ser vigilados.

Enrollar el cable de la tabla de planchado al vapor activa, formando un gran radio. Evitar que el cable se doble.

Al utilizar la plancha de la estación de planchado al vapor activa, no hay que vaporizar encima de las piezas eléctricas.

Las reparaciones realizadas de forma inadecuada pueden acarrear un peligro considerable para el usuario, además de suspender el derecho a garantía.

Las reparaciones solamente las deberá realizar el servicio al cliente de Leifheit o personal autorizado para ello.

Mantenga la tabla de planchar, el cable de corriente y el enchufe alejados del fuego y de superficies calientes.

Coloque el cable de corriente de modo que no provoque tropiezos.

Sacar el enchufe de la corriente antes de salir del cuarto de planchar, antes de limpiar y cuidar o después de utilizar este aparato.

#### PRECAUCIÓN

##### **¡Riesgo de lesiones!**

El sistema de reajuste de la altura de la tabla de planchado al vapor activa debe encontrarse siempre en la posición enclavada.

La tabla de planchado al vapor activa solamente debe utilizarse para las finalidades previstas y no como depósito, taburete o cosas parecidas.

Solamente deberá plancharse ropa húmeda o seca, pero nunca mojada.

Si se utiliza este aparato para finalidades ajenas a las previstas, de forma equivocada o no siguiendo las normas, no será posible aceptar responsabilidad alguna por daños eventualmente causados.

## ADVERTENCIA

### ¡Riesgo de daños!

No desplazar la tabla de planchado al vapor activa mientras se esté planchando.

**La tabla de planchar es apta tanto para su uso con planchas, como en combinación con un centro de planchado al vapor.**

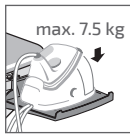

**La tabla de planchar activa está ideada para usarse con un centro de planchado al vapor, pero también puede utilizarse con planchas sencillas.**

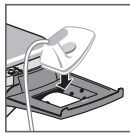

**Durante el proceso de planchado, no coloque la plancha sobre la funda de tela, sino exclusivamente sobre la bandeja del centro de planchado prevista para ello o en el soporte con almohadilla de silicona.**

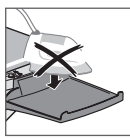

**Tabla de planchar Air Active M: No colocar la plancha caliente sobre la bandeja.**

Todo el sistema debe sólo ser utilizado hasta a una altura de 2.000 metros sobre el nivel del mar.

La tabla de planchado al vapor activa solamente debe utilizarse en cuartos secos, no en el exterior, y debe disponer de un lugar de ubicación seguro y liso.

No accionar la palanca de reajuste de la altura mientras se esté planchando, ya que la estación de planchado al vapor o la propia plancha podrían caerse, o bien se puede cerrar la tabla de planchado al vapor activa.

En todo caso se deben tener en cuenta las instrucciones de planchado que se encuentran cosidas en las prendas, así como las instrucciones y normas que se encuentran en el manual del usuario de la estación de planchado al vapor y en la propia plancha.

No utilice almidón en espray. La garantía no cubre los daños que este puede provocar.

## **G** Puesta en funcionamiento

### 1. Preparativos

Colocar la tabla de planchado al vapor activa encima de un fondo firme y nivelado. Desenrollar el cable de corriente de la tabla de planchado [5] al vapor activa y desplazar cuidadosamente el bastidor inferior hacia delante.

De esta forma, la tabla de planchado al vapor activa se despliega y puede enclavarse en la posición deseada. Seguidamente, hacer descender la tabla de planchado al vapor activa hacia delante, hasta alcanzar el suelo.

La tabla de planchar activa está dotada de un sistema de regulación de altura por niveles (altura máx. aprox. 75-100 cm) y permite planchar de pie y sentado.

Para cambiar la altura, coger con ambas manos la superficie del tablero, elevar ligeramente la tabla de planchado al vapor, y subir con una mano la palanca de accionamiento [2].

Al elevar ligeramente la tabla de planchado al vapor, se evita la posibilidad de un accionamiento imprevisto y sólo después de haberse enclavado audiblemente, la tabla de planchado al vapor vuelve a estar cerrada.

Encajar el sujetacable [6] en la guía de la bandeja. El sujetacable puede desplazarse lateralmente hasta la posición deseada.

**Con ayuda de las tapas de las patas [10] pueden equilibrarse irregularidades del suelo (girar las tapas regulables de las patas en el sentido de las agujas del reloj o al contrario).**

Sobre la bandeja [7] puede colocarse ahora una estación de planchado al vapor convencional. Para que el aparato funcione sin ningún fallo, asegurar que la estación de planchado al vapor se haya colocado correctamente encima de la superficie y se encuentre en posición horizontal.

Enchufar seguidamente el cable de corriente de la tabla de planchado al vapor activa en una caja de empalme de la pared.

Seguidamente, enchufar el cable de corriente de la estación de planchado al vapor en una caja de empalme de la pared [3]. De esta forma fluye corriente hacia la estación de planchado al vapor y la tabla de planchado al vapor activa queda lista para funcionar.

## **H** Función de aspiración

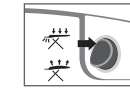

### 2. Función de aspiración y absorción

función de aspiración fija el tejido a la tabla, lo que permite contrarrestar la formación de arrugas. Coloque el interruptor de función [4] en la función de aspiración y absorción de vapor.

**La absorción simultánea de vapor reduce e impide la formación de agua de condensación y, en la medida de lo posible, debería estar siempre activada para eliminar el vapor sobrante de la tabla de planchar activa y del interior de la carcasa.**

Hace que el vapor atraviese mejor las fibras, lo cual disminuye el tiempo necesario y mejora el planchado

Hace que la tabla de planchado al vapor activa permanezca seca y ayuda a secar los tejidos, ya mientras se está planchado.

El aire de ventilación posterior permite enfriar más rápido la ropa, lo que protege los tejidos y previene la formación de arrugas durante más tiempo.

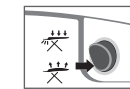

### 3. Función de soplado

Función de soplado permite planchar tejidos y piezas de ropa sensibles sin producir arrugas, al formarse un colchón de aire debajo de ellas. Protege la ropa sensible.

Mediante el aire fresco que va circulando, hace que la ropa se enfríe más rápidamente,

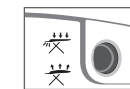

### 4. Planchar y secar

Para planchar y secar sin vapor, también puede desactivarse el ventilador.

## I Desconexión

Primero, poner fuera de funcionamiento la estación de planchado al vapor. Para ello, tener siempre en cuenta las instrucciones de servicio de la estación de planchado al vapor y de la plancha. Desconectar la tabla de planchado al vapor activa, colocando el conmutador a la posición 0.

Desenchufar el cable de corriente de la tabla de planchado al vapor activa [5], así como la toma de corriente de la tabla y la toma de corriente de la estación de planchado al vapor. Seguidamente, desenchufar la estación de planchado al vapor y extraerla de la bandeja.

## J Almacenamiento

Coger la tabla de planchado al vapor activa con ambas manos, elevarla brevemente y plegarla mediante la palanca de accionamiento [2]. Bobinar el cable de corriente [5] de la tabla de planchado al vapor activa, formando un gran radio y sin aplastar ni doblarlo.

La tabla de planchado al vapor activa puede guardarse, estando plegada (la bandeja universal debe permanecer arriba). Depositar la tabla de planchado al vapor activa para evitar que se tumba.

El seguro de transporte de la tabla hace que el bastidor inferior quede fijado, estando plegado.

## K Limpieza y mantenimiento

La tabla de planchado al vapor activa permite utilizar las estaciones de planchado al vapor de una forma efectiva, resultando de ello un mejor planchado y además se ahorra tiempo.

En función del equipo y a fin de evitar la formación de gérmenes en la esponja, la bandeja colectora de agua de condensación [9] deberá retirarse con regularidad, y la esponja que contiene deberá enjuagarse, limpiarse y, una vez seca, volverse a colocar.

## L Accesorios

Debido a la presión de la plancha y la absorción de partículas de polvo y borrón, se va reduciendo con el tiempo la permeabilidad del forro especial de planchado y, con ello, también la potencia de la tabla de planchado al vapor activa. Según la frecuencia con la que se utilice, aunque debería cambiarse por ello el forro de la tabla de planchado al vapor.

El forro especial de la tabla de planchado al vapor [1] es muy permeable al aire y al vapor. Por ello rogamos utilice solamente accesorios originales de Leifheit.

Air Active Express M	Air Active M
Forro de la tabla de planchado 118 x 38 cm, algodón Nº de art.: 76012	
Bandeja colectora de agua de condensación Nº de art.: 89154	
Esponja para bandeja colectora de agua de condensación Nº de art.: 89153	

## M Eliminación



Por favor, no deseche el dispositivo junto con la basura doméstica.

En el caso de desechar el aparato, hay que inutilizarlo (p.e. cortando el cable de la alimentación y el enchufe) y eliminarlo de acuerdo con las disposiciones actuales.

Para más informaciones, pongase en contacto con su municipio.

¡Elimine el embalaje sin mezclarlo!

## N Garantía

Póngase siempre en contacto con el servicio de atención al cliente de Leifheit para casos de garantía y asistencia técnica. (Encontrará los datos de contacto correspondientes en la página 52)

**Estimada clienta, estimado cliente,**

**nuestros productos Leifheit están sometidos a un control final de calidad. Si, contrariamente a lo previsto, la tabla de planchar activa adquirida por usted no funcionara perfectamente o fuera motivo de reclamación por cualquier otro motivo, proceda como sigue:**

Contacte telefónicamente con la línea hotline del Servicio de Atención al Cliente de Leifheit y explique los problemas surgidos. El Servicio de Atención al Cliente realizará un telediagnóstico y, en caso necesario, acordará con usted la forma de proceder a continuación.

**Leifheit AG, Leifheitstraße,  
56377 Nassau/Lahn, Alemania  
le concede un período de garantía de 2 años.**

La garantía comienza con la fecha del justificante de compra. Es imprescindible que conserve dicho justificante para poder acreditar la compra.

Los derechos de garantía se han de reclamar dentro del periodo de garantía inmediatamente después de que se presente el defecto. Si ya se detectan daños y vicios en el momento de la compra, éstos deben denunciarse inmediatamente después de desembalar el producto. La garantía se limita a la naturaleza de los productos, es decir, la garantía solamente existe por vicios debidos a deficiencias del material y de la producción.

**Están excluidos de la garantía:**

- vicios provocados por el uso o cualquier otro desgaste natural;
- daños provocados por la utilización o trato inadecuado (p. ej. golpes, choques, caídas, empleo de violencia);
- daños provocados por no observar las instrucciones de servicio pertinentes.

Dentro del plazo de garantía, el fabricante podrá decidir a discreción si sustituye o repara gratuitamente las piezas defectuosas.

En caso de que no sea factible realizar una reparación y no se disponga de un producto idéntico para cambiarlo por el defectuoso, usted recibirá un producto alternativo lo más equivalente posible. En caso de garantía no es posible la devolución del precio de compra.

La garantía desaparece en caso de que se realicen reparaciones y se monte el aparato por parte de personal o centros de servicio técnico no autorizados.

Los daños de transporte no están incluidos en la garantía.

El período de garantía no se prolonga por haber hecho uso de la prestación de garantía. Esto también es de aplicación a piezas sustituidas y reparadas.

Sus derechos legales continúan existiendo, especialmente los derechos de prestación de garantía, y no se ven limitados por esta garantía.

Esta garantía tiene validez en todo el mundo.

Una vez expirado el período de garantía del fabricante, usted continúa teniendo la posibilidad de utilizar el Servicio de Atención al Cliente para efectuar reparaciones. (Rogamos que contacte siempre con el Servicio de Atención al Cliente previamente por teléfono).

Encontrará más información sobre las disposiciones de la garantía en nuestro sitio web: [www.leifheit.de](http://www.leifheit.de).



## Português

### Estimada cliente, estimado cliente,

Ao adquirir esta tábua de engomar obtém um produto de qualidade da empresa Leifheit.



Antes da utilização do aparelho leia cuidadosamente o manual de instruções e guarde o mesmo.

Tenha especialmente em atenção as indicações de segurança neste manual de instruções.

A equipa da Leifheit está ao seu dispor caso tenha questões.

**Segunda – sexta: Das 09:00 às 12:00**

### Telefone

**Internacional: 0049 2604 977 0**  
(cobrável)

**E-Mail: info@leifheit.com**

**Com os melhores cumprimentos,  
A sua Equipa Leifheit**

### Índice

Página de imagens	2-3
<b>A</b> Volume de fornecimento	60
<b>B</b> Descrição do produto	60
<b>C</b> Utilização adequada	61
<b>D</b> Dados técnicos	61
<b>E</b> Legendas	61
<b>F</b> Indicações de segurança	62
<b>G</b> Colocação em funcionamento	65
<b>H</b> Engomar	65
<b>I</b> Desligar	66
<b>J</b> Armazenar	66
<b>K</b> Cuidados e manutenção	66
<b>L</b> Acessórios	66
<b>M</b> Eliminação	66
<b>N</b> Garantia	67
<b>O</b> Cartão de garantia	191

## **A** Volume de fornecimento

Tábua de engomar ativa Leifheit

Suporte para o cabo

Manual de Instruções

Depois de desembalar, verifique o aparelho quanto à sua integridade. Em caso de dúvida, não utilize o aparelho e consulte um técnico.

## **B** Descrição do produto

### **Air Active Express M** **Air Active M**

- [1] Capa de tábua de engomar especial
- [2] Alavanca para regular a altura
- [3] Tomada
- [4] Botão para selecionar as funções do ventilador (Função de aspiração, Função de insuflação)
- [5] Cabo de alimentação
- [6] Suporte para o cabo
- [7] **Air Active Express M:**  
Suporte combinado para ferro de engomar e estações a vapor incl. tampões de silicone  
**Air Active M:**  
Suporte para estação a vapor para ferro de engomar incl. tampões de silicone
- [8] Abertura de saída de ar por baixo do suporte
- [9] **Air Active Express M:**  
Depósito de recolha de condensação incl. esponja  
**Air Active M:**  
sem depósito de recolha de condensação (eventualmente acessório opcional)
- [10] Pés de protecção

## **C** Utilização adequada

Utilize a tábua de engomar apenas conforme descrito no manual de instruções. A tábua de engomar deve ser usada exclusivamente para engomar.

Destina-se apenas ao uso doméstico e não é adequada para o setor industrial. Qualquer outra utilização será considerada como utilização indevida e pode causar danos materiais e até danos físicos em pessoas.

## **D** Dados técnicos

(Tenha em atenção a placa de característica na parte inferior da tábua de engomar ativa)

Peso	7,8 kg
Potência do ventilador	10 W
Dimensões da tábua de engomar	118 x 38 cm
Dimensões da tábua e engomar fechada	165 x 46 x 15 cm
Regulação em altura	75-100 cm
Alimentação elétrica	230 V - 240 V ≈ 50 Hz

### Sugestões para a sua estação de vapor

Dimensões máx. (C x L)	31 x 26 cm
Peso máx.	7,5 kg
Potência máx. VDE (Typ F) / NF (Typ E)	3250 W
Potência máx. CH (Typ J)	2250 W

Todos as indicações são valores aproximados!

## **E** Legendas



Segurança testada: os produtos marcados com o símbolo cumpram os requisitos da Lei Alemã de Segurança de Produtos (ProdSG).



Declaração de Conformidade: Os produtos marcados com este símbolo estão em conformidade com as directivas europeias aplicáveis. A declaração UE de conformidade pode ser encontrada em [www.leifheit.de](http://www.leifheit.de).



Dispositivos marcados com este símbolo não devem ser descartados com o lixo doméstico. (veja o **M** capítulo „Eliminação“).

# LEIFHEIT

O fabricante ou o distribuidor não assume qualquer responsabilidade por danos decorrentes do uso indevido ou incorreto.

Para este efeito, tenha em atenção as indicações no capítulo **N** „Garantia“, que se encontra mais à frente no manual de instruções, assim como as condições gerais de garantia da Leifheit em [www.leifheit.de](http://www.leifheit.de).

## **F** Indicações de segurança

### Níveis de perigo



#### **AVISO**

Indicação para uma situação potencialmente perigosa que pode causar ferimentos graves ou morte.



#### **CUIDADO**

Indicação para uma situação potencialmente perigosa que pode causar ferimentos ligeiros ou morte.



#### **INDICAÇÃO**

Indicação para uma situação potencialmente perigosa que pode causar danos materiais.



#### **AVISO**

##### **Perigo de choque elétrico!**

A segurança elétrica do aparelho só está garantida quando este é ligado à terra em conformidade com as disposições da segurança elétrica. O fabricante não assume qualquer responsabilidade por eventuais danos que possam resultar de uma ligação à terra incorreta da instalação. Em caso de dúvidas, solicite o aconselhamento por um técnico.

Se possível, não utilizar quaisquer adaptadores, tomadas múltiplas e/ou cabos de extensão. Se, no entanto, tal não puder ser evitado, utilizar exclusivamente adaptadores, tomadas múltiplas e/ou cabos de extensão em conformidade com as disposições de segurança, e não ultrapassar, sob circunstância alguma, a potência máxima indicada no adaptador.

Não use a tábua de engomar caso apresente danos visíveis ou o cabo elétrico ou a ficha de alimentação estiverem com anomalia.

Não puxar o cabo elétrico com as mãos ou os pés molhados ou húmidos.

Não tocar no aparelho com as mãos molhadas ou húmidas.

Não mergulhe a tábua de engomar, o cabo elétrico ou a ficha de alimentação em água ou noutros líquidos. Para limpar, puxar primeiro a fi cha de alimentação.

Para limpar, puxar primeiro a fi cha de alimentação. Não introduzir nenhum objeto nas aberturas do aparelho.

**Este aparelho pode ser utilizado por pessoas com defi ciências físicas, sensoriais ou mentais assim como por pessoas com falta de experiência e / ou conhecimento desde que estas sejam supervisionadas, ou desde que elas tenham sido instruídas na utilização segura do dispositivo e tenham entendidos os riscos resultantes da utilização do aparelho.**

**As crianças não devem brincar com o aparelho.**

Supervisionar as crianças de modo a garantir que não brincam com o aparelho.

Manter as películas de embalagem fora do alcance das crianças, existe risco de asfixia!

Por isso, utilize e guarde a tábua de engomar ativa fora do alcance das crianças.

Enrolar o cabo da tábua de engomar ativa com raios grandes. Evite dobrar o cabo.

Não submeter quaisquer componentes elétricos à vaporização durante a utilização do ferro da estação de engomar a vapor.

Reparações inadequadas podem originar perigos substanciais para o utilizador e invalidar o direito à garantia.

Solicite a realização de reparações apenas pelo serviço de assistência pós-venda da Leifheit ou por pessoal autorizado.

Mantenha a tábua de engomar, a ficha de alimentação e o cabo elétrico afastados de fogo aberto e áreas quentes.

Disponha o cabo elétrico de modo que não represente um risco de tropeçar.

Touchar no cabo apenas pela fi cha, não retirar da tomada puxando pelo cabo.



#### **INDICAÇÃO**

##### **Perigo de ferimentos!**

A regulação da altura da tábua de engomar ativa tem de se encontrar sempre na posição engatada.

Utilizar a tábua de engomar ativa apenas para a finalidade prevista e não como suporte, banco, etc.

Não mergulhar o aparelho em água.

Se o aparelho for utilizado para outras finalidades ou de forma inadequada/não conforme às especificações, o fabricante não assumirá qualquer responsabilidade por eventuais danos.



## INDICAÇÃO

### Perigo de danos!

Não mover a tábua de engomar ativa durante a utilização.

**A tábua de engomar tanto pode ser usada com um ferro de engomar como juntamente com uma estação de engomar a vapor.**

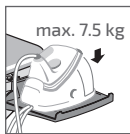

**A tábua de engomar ativa destina-se ao uso com uma estação de engomar a vapor. Em alternativa**

**também pode ser operada apenas com um ferro de engomar.**

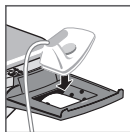

**Durante o processo de engomagem, não pousar o ferro da estação de engomar sobre a capa,**

**mas apenas no suporte previsto para o efeito da estação de engomar a vapor ou na cavidade de repouso com encaixe de silicone.**

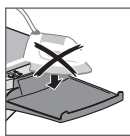

**Tábua de engomar Air Active M: Não colocar o ferro de engomar com a base**

**quente sobre o suporte.**

O sistema completo só pode ser utilizado a uma altura máx. de 2000 m acima do nível do mar.

A tábua de engomar ativa só pode ser utilizada em espaços secos e sobre uma base segura e plana. Ela não pode ser utilizada ao ar livre.

A regulação da altura da tábua de engomar ativa tem de se encontrar sempre na posição engatada.

Tenha sempre em atenção a especificação de engomagem cosida nas suas peças de roupa, bem como as indicações e as disposições no manual de utilização da estação de engomar a vapor e do ferro de engomar!

Não usar goma! Os danos resultantes do seu uso estão excluídos da garantia.

## **G** Colocação em funcionamento.

### 1. Preparar

Colocar a tábua de engomar ativa sobre uma base firme e plana! Desenrolar o cabo de alimentação da tábua de engomar ativa [5] e mover a estrutura inferior cuidadosamente para a frente.

A tábua de engomar ativa abre-se e pode ser engatada na posição desejada. Em seguida, baixar a tábua de engomar ativa para a frente, sobre o chão.

A tábua de engomar ativa pode ser regulada em altura de forma gradual (altura máx. aprox. de 75-100 cm) e permite engomar em pé e sentado.

Para regular a altura, agarrar na superfície de engomar com ambas as mãos, levantar ligeiramente a tábua de engomar e, com uma mão, puxar a alavanca de acionamento para cima [2] (a elevação ligeira da tábua de engomar serve de função de segurança contra um acionamento accidental). Só depois de se ouvir o engate é que a tábua de engomar está novamente bloqueada.

Introduzir o suporte para cabo [6] na guia do suporte. O suporte para cabo pode ser deslocado lateralmente para a posição pretendida.

**Com recurso aos tampões dos pés ajustáveis [10] existe a possibilidade de compensar os desníveis no piso (rodar os tampões dos pés ajustáveis no sentido horário ou no sentido anti-horário).**

Apenas uma estação de engomar a vapor convencional pode ser colocada sobre o suporte [7]. Para garantir um funcionamento sem falhas, a estação de engomar a vapor tem de ser colocada corretamente sobre o suporte e na posição horizontal.

Inserir a ficha de alimentação da tábua de engomar ativa numa tomada de parede [3].

Em seguida, inserir a ficha de alimentação da estação de engomar a vapor na tomada. Garante-se assim a alimentação elétrica da estação de engomar a vapor.

A tábua de engomar ativa está então operacional.

## **H** Engomar

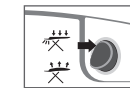

### 2. Função de aspiração e sucção

A aspiração fixa o tecido sobre a tábua e evita assim a formação de vincos. Coloque o botão de função [4] para a função de aspiração e de aspiração de vapor.

**A aspiração de vapor simultânea reduz e evita a formação de condensação e, se possível, deve estar sempre ligada de modo a remover o excesso de vapor da tábua de engomar ativa e do interior da estrutura.**

Função de aspiração faz com que o vapor penetre melhor nas fibras, reduzindo o tempo necessário e melhorando o resultado de engomagem.

Garante uma tábua de engomar ativa seca e ajuda a secar o tecido já durante o processo de engomagem.

Permite que a roupa arrefeça mais rapidamente através da entrada de ar frio, protegendo assim o tecido e garantindo assim uma proteção contra vincos a longo prazo.

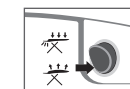

### 3. Função de insuflação

Função de insuflação garante a engomagem sem vincos de ecidos sensíveis e peças de vestuário sobre uma almofada de ar e protege roupa sensível.

Permite que a roupa arrefeça mais rapidamente através da entrada de ar frio, protegendo assim o tecido.

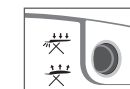

### 4. Engomar a seco

Para engomar a seco sem vapor, as funções do ventilador podem permanecer desligadas.

## I Desligar

Em primeiro lugar, colocar a estação de engomar a vapor fora de serviço. Para tal, ter em atenção as informações no manual de utilização da estação de engomar a vapor e do ferro de engomar!

Desligar a tábua de engomar ativa (posição do botão 0). Puxar o cabo de alimentação da tábua de engomar ativa [5] e a ficha da estação de engomar a vapor das tomadas e remover a estação de engomar a vapor do suporte.

## J Armazenar

Pegar na tábua de engomar ativa com as duas mãos, levantá-la ligeiramente e fechá-la através da alavanca de acionamento [2].

Enrolar o cabo de alimentação da tábua de engomar ativa [5] com raios grandes. Não apertar nem dobrar o cabo!

A tábua de engomar ativa pode ser guardada fechada (o suporte universal está em cima). Apoiar a tábua de engomar ativa de forma segura para evitar uma queda da mesma! A segurança de transporte garante a fixação da estrutura inferior no estado fechado.

## K Cuidados e manutenção

Os trabalhos de cuidados e manutenção têm de ser realizados sempre com o aparelho arrefecido e após ter sido retirada a ficha da tomada de alimentação. Deve limpar o pó da mesa de engomar uma vez por mês, para garantir um bom funcionamento das funções de ventilação.

Consoante o equipamento, para evitar a formação de germes na esponja, o depósito de recolha de condensação [9] deve ser removido regularmente e a esponja que aí se encontra deve ser enxaguada, limpa e reintroduzida depois de estar seca.

## L Acessório

Com a pressão do ferro e a admissão de partículas de pó e pelos, a permeabilidade da capa de tábua de engomar especial [1] diminui e, conseqüentemente, também o desempenho da tábua de engomar ativa. Dependendo da frequência da utilização, a capa da tábua de engomar deverá ser substituída.

A capa da tábua de engomar especial Leifheit é particularmente permeável ao ar e ao vapor. Por isso, utilize apenas acessórios originais Leifheit.

Air Active Express M	Air Active M
Capa de tábua de engomar 118 x 38 cm, algodão n.º de art.: 76012	
Esponja para depósito de recolha de condensação n.º de art.: 89153	

## M Eliminação



Não descarte o aparelho no lixo doméstico.

Se o aparelho for desmantelado, este tem de ser tornado inutilizável (por ex., cortando o cabo de alimentação e a ficha) e eliminado em conformidade com as disposições atuais. Mais informações a este respeito disponíveis no seu município.

Elimine a embalagem separando adequadamente os seus materiais!

## N Garantia

Em caso de garantia e assistência, contacte sempre o serviço de assistência pós-venda da Leifheit. (Os dados de contacto para este efeito encontram-se na página 60)

**Estimada cliente, estimado cliente,**

**os nossos produtos Leifheit são submetidos a um rigoroso controlo final de qualidade. Se, contra-riamente ao expectável, a tábua de engomar Air Active M por si adquirida não funcionar, ou se devido a outras falhas houver lugar a reclamações, proceda da seguinte forma:**

Ligue para a linha de assistência do serviço pós-venda Leifheit e descreva os problemas em questão. O serviço de assistência pós-venda realizará um diagnóstico remoto e, eventualmente, indicar-lhe-á alguns passos a seguir.

**A Leifheit AG, Leifheitstraße,  
56377 Nassau/Lahn, Alemanha,  
presta-lhe uma garantia de 2 anos.**

O início do período da garantia corresponde à data do comprovativo de compra. Por favor, guarde sempre o comprovativo de compra como prova de compra.

Os direitos de garantia têm de ser reivindicados imediatamente após o surgimento do defeito, dentro do período de garantia. Danos e defeitos eventualmente existentes já no momento da compra têm de ser comunicados de imediato após o desembalamento. A garantia abrange a composição dos produtos, ou seja, é válida apenas para falhas resultantes de defeitos de material e fabrico.

**Excluídos da garantia estão:**

- Defeitos associados à utilização ou a outros defeitos de desgaste naturais;
- Danos resultantes de uma utilização ou de um manuseamento incorretos (por ex., impactos, choques, quedas, aplicação de força);
- Danos resultantes da inobservância das indicações de operação específicas.

Dentro do período de garantia, fica ao critério do fabricante a decisão de substituir ou reparar gratuitamente as peças defeituosas. Caso não seja possível realizar uma determinada reparação e um produto idêntico já não esteja disponível na gama de produtos para efetuar a respetiva substituição, receberá um produto de substituição de valor tão aproximado quanto possível. Uma devolução do valor de compra não é possível em caso de garantia.

Reparações e montagens do aparelho por pessoas ou serviços não autorizados invalidam a garantia.

Danos de transporte estão excluídos da garantia.

O período de garantia não é prolongado pela utilização do serviço de garantia. O mesmo se aplica a peças substituídas e reparadas.

Os seus direitos legais, especialmente os direitos relativos à prestação da garantia, permanecem inalterados e não são limitados pela garantia.

Esta garantia aplica-se ao nível mundial. Mesmo depois de excedido o período de garantia do fabricante, pode recorrer ao serviço de assistência pós-venda para fins de reparação. (consultar sempre o serviço de assistência pós-venda previamente por telefone).

Pode consultar informações adicionais relativas aos regimes de garantias no nosso site: [www.leifheit.de](http://www.leifheit.de).

## Italiano

### Gentilissima Cliente, egregio Cliente,

grazie per aver acquistato questo asse da stiro e per la scelta di un prodotto di alta qualità di casa Leifheit.



Prima dell'utilizzo, si prega di consultare attentamente le istruzioni per l'uso e conservarle per uso futuro.

Prestare attenzione, in particolare, alle avvertenze per la sicurezza incluse nelle presenti istruzioni.

In caso di domande, il team Leifheit è a Vostra disposizione.

**Lun - ven: 09:00 - 12:00**

**Numero di telefono**

**internazionale: 0049 2604 977 0**  
(a pagamento)

**E-Mail: info@leifheit.com**

**Cordialmente**

**Il vostro team Leifheit**

### Indice

Pagine immagini.....	2-3
<b>A</b> Fornitura.....	68
<b>B</b> Descrizione del prodotto.....	68
<b>C</b> Utilizzo conforme alla destinazione .....	69
<b>D</b> Dati tecnici.....	69
<b>E</b> Spiegazione dei simboli.....	69
<b>F</b> Avvertenze per la sicurezza.....	70
<b>G</b> Messa in servizio.....	73
<b>H</b> Stirare .....	73
<b>I</b> Fine lavoro.....	74
<b>J</b> Conservazione .....	74
<b>K</b> Manutenzione e assistenza .....	74
<b>L</b> Accessori .....	74
<b>M</b> Smaltimento .....	74
<b>N</b> Garanzia .....	75
<b>O</b> Certificato di garanzia .....	191

## **A** Fornitura

L'asse da stiro attivo Leifheit

Astina tendifilo

Istruzioni per l'uso

Dopo il disimballaggio, verifi care che l'apparecchio sia intatto. In caso di dubbi non utilizzarlo, ma consultare un professionista.

## **B** Descrizione del prodotto

### Air Active Express M Air Active M

- [1] Telo copriasse speciale
- [2] Leva per la regolazione dell'altezza
- [3] Presa di corrente
- [4] Interruttore per la selezione delle funzioni del ventilatore  
(Funzione di aspirazione / di soffiaggio)
- [5] Cavo di alimentazione
- [6] Astina tendifilo
- [7] **Air Active Express M:**  
Ripiano combinato per ferri da stiro e con caldaia, inclusi recipienti in silicone  
**Air Active M:**  
Ripiano caldaia per ferri da stiro, inclusi recipienti in silicone
- [8] Apertura per l'uscita dell'aria sotto il carrello
- [9] **Air Active Express M:**  
Recipiente per l'acqua di condensa, inclusa spugna  
**Air Active M:**  
senza recipiente per l'acqua di condensa (event. accessori opzionali)
- [10] Piedini regolabili

## **C** Utilizzo conforme alla destinazione

Utilizzare l'asse da stiro esclusivamente come illustrato nelle presenti istruzioni per l'uso.

L'asse da stiro può essere utilizzato esclusivamente per stirare.

L'apparecchio è destinato all'utilizzo privato e non è idoneo a un uso commerciale. Qualsiasi altro utilizzo non rispetta la destinazione d'uso e può causare danni materiali o persino lesioni personali.

## **D** Dati tecnici

(Prestare attenzione, inoltre, alla targhetta identificativa posta sul lato inferiore dell'asse da stiro attivo)

Peso	7,8 kg
Potenza ventilatore	10 W
Dimensioni dell'asse da stiro attivo	118 x 38 cm
Dimensioni dell'asse da stiro attiv ripiegato	165 x 46 x 15 cm
Regolazione in altezza	75-100 cm
Alimentazione elettrica	230 V - 240 V ≈ 50 Hz

### Avvertenze per la vostra stazione di vapore

Max. dimensione, (Lungh. x Largh.)	31 x 26 cm
Max. peso	7,5 kg
Max. potenza VDE (Typ F) / NF (Typ E)	3250 W
Max. potenza CH (Typ J)	2250 W

Tutti i dati sono valori approssimati!

## **E** Spiegazione dei simboli



Sicurezza testata: i prodotti contrassegnati da questo simbolo sono conformi ai requisiti della Legge tedesca per la sicurezza dei prodotti (ProdSG).



Dichiarazione di conformità: i prodotti contrassegnati da questo simbolo sono conformi alle direttive europee in vigore. La Dichiarazione di conformità UE è disponibile all'indirizzo [www.leifheit.de](http://www.leifheit.de).



I dispositivi contrassegnati da questo simbolo non devono essere smaltiti nei rifiuti domestici. (Vedere capitolo **M** "Smaltimento").

# LEIFHEIT

## **F** Avvertenze per la sicurezza

### Livelli di pericolo

#### PERICOLO

Indicazione di una possibile situazione di pericolo che può causare gravi lesioni personali o la morte.

#### ATTENZIONE

Indicazione di una possibile situazione di pericolo che può causare lievi lesioni personali o la morte.

#### AVVERTENZA

Indicazione di una possibile situazione di pericolo che può causare danni materiali.

#### PERICOLO

##### Pericolo di scossa elettrica!

La sicurezza elettrica dell'apparecchio è assicurata solo, se è messo a terra in conformità alle prescrizioni sulla sicurezza elettrica. Il costruttore non è responsabile per eventuali danni, che possono derivare da una messa a terra difettosa dell'apparecchio.

In caso di dubbi, consultare un professionista specializzato. Se possibile, non usare adattatori, prese multiple e/o cavi di prolunga. Tuttavia, se ciò dovesse essere necessario, usare solo adattatori, prese multiple e/o cavi di prolunga conformi alle norme di sicurezza e non superare in nessun caso la massima potenza specificata per l'adattatore.

Non utilizzare l'asse da stiro qualora presenti danni visibili, oppure se il cavo di alimentazione o la spina di rete sono difettosi.

Non tirare il cavo dell'alimentazione con mani o piedi bagnati oppure umidi.

Non toccare l'apparecchio con mani bagnate oppure umide.

Non immergere l'asse da stiro, il cavo di alimentazione o la spina di rete in acqua o altri liquidi.

Per pulire, prima di tutto scollegare il cavo rete. Non introdurre nessun oggetto nelle aperture dell'apparecchio.

**Il presente elettrodomestico può essere utilizzato da persone con ridotte capacità sensoriali e mentali, nonché da chiunque presenti deficienze di esperienza e/o conoscenze, esclusivamente sotto sorveglianza o solo qualora i suddetti soggetti siano stati adeguatamente informati su come utilizzare l'elettrodomestico in modo sicuro e dimostrino di aver compreso i rischi ad esso connessi.**

##### Un apparecchio non è un giocattolo.

Sorvegliare i bambini al fine di garantire che non giochino con l'apparecchio. Tenere fuori dalla portata dei bambini le pellicole dell'imballaggio: pericolo di soffocamento!

Il ferro da stiro e l'annesso cavo di alimentazione dovranno essere sempre posizionati fuori dalla portata del bambino sia durante l'accensione che in fase di raffreddamento.

Avvolgere il cavo dell'asse da stiro attivo facendo ampi cerchi. Evitate di piegare il cavo. Fate attenzione a rotture del cavo.

Quando si usa il ferro da stiro della stazione di stiratura a vapore non inumidire nessun componente elettrico.

Riparazioni fatte in modo non appropriato possono dare luogo a notevoli pericoli per l'utilizzatore ed invalidare i diritti di garanzia.

Far eseguire le riparazioni solo dal Servizio Tecnico Assistenza Clienti della Leifheit oppure da personale autorizzato.

Non esporre l'asse da stiro, la spina di rete e il cavo di alimentazione a fiamme libere e superfici roventi. Posare il cavo di alimentazione in modo che non costituisca un rischio di inciampo.

Scollegare la spina rete ogni volta prima di lasciare il locale, prima di qualsiasi operazione di pulizia e cura, dopo l'uso.

#### ATTENZIONE

La regolazione dell'altezza dell'asse da stiro attivo deve trovarsi sempre nella posizione ingranata.

Utilizzare l'asse da stiro attivo solo in modo conforme allo scopo ed ai regolamenti e non usarlo come deposito, sedile, ecc..

Non stirare della biancheria bagnata, ma solo inumidita nel modo adatto per stirare oppure asciutta.

Se l'apparecchio si usa per scopi non previsti, oppure se lo si manovra in modo errato / non conforme alle norme, non potrà essere assunta nessuna responsabilità per eventuali danni.

## AVVERTENZA

### Rischio di danneggiamento!

Durante il lavoro non muovere l'asse da stiro attivo.

**L'asse da stiro può essere utilizzata sia con un ferro da stiro che in combinazione con una caldaia a vapore.**



**L'asse da stiro attivo è destinato all'uso con una caldaia a vapore, in alternativa può essere utilizzato esclusivamente con un ferro da stiro.**



**Durante le operazioni di stiratura, non poggiare il ferro da stiro sul rivestimento, bensì esclusivamente sull'apposito ripiano della caldaia a vapore o nello spazio previsto con copertura in silicone**

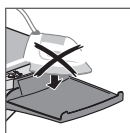

**Asse da stiro Air Active M: non posizionare il ferro da stiro sul ripiano con la piastra rovente.**

l'intero sistema deve essere usato solo fino ad una altezza di 2.000 metri sopra il livello del mare.

E' consentito usare l'asse da stiro attivo solo in locali asciutti e non all'aperto, esso deve essere messo in un posto sicuro e piano.

Non azionare la leva per la regolazione dell'altezza durante la stiratura. La stazione di stiratura a vapore oppure il ferro da stiro possono cadere oppure l'asse da stiro attivo si potrebbero chiudere.

Attenetevi in ogni caso alle norme per la stiratura, che sono cucite nel vostro capo di vestiario, come pure alle indicazioni ed alle prescrizioni della stazione di stiratura a vapore e del ferro da stiro!

Non utilizzare appretto spray! Eventuali danni derivanti dall'uso di questo prodotto sono esclusi dalla garanzia.

## **G** Messa in servizio

### 1. Preparazione

Svolgere il cavo di alimentazione [5] dell'asse da stiro attivo e spostare in avanti con prudenza l'intelaiatura di base.

L'asse da stiro attivo si apre e si può bloccare nella posizione voluta. Abbassare quindi l'asse da stiro attivo in avanti sul terreno.

L'asse da stiro attivo è dotato di regolazione dell'altezza su livelli (altezza max. circa 75-100 cm) e consente di poter stirare in piedi e stando seduti.

Per regolare l'altezza, afferrare il piano di lavoro con entrambe le mani [2], sollevare leggermente l'asse da stiro e, con una mano, tirare verso l'alto la leva di azionamento. (Il leggero sollevamento dell'asse da stiro svolge in queste condizioni una funzione di sicurezza contro l'azionamento accidentale).

Solo dopo uno scatto di innesto udibile l'asse da stiro è di nuovo bloccato.

Inserire il fermacavi [6] nella guida del ripiano. Il fermacavi può essere spostato lateralmente nella posizione desiderata.

**Con l'ausilio dei piedini regolabili [10], è possibile compensare le irregolarità del pavimento (ruotando i piedini regolabili in senso orario o antiorario).**

A questo punto risulta possibile mettere una stazione di stiratura a vapore di tipo normale sul ripiano di appoggio [7].

Per assicurare un funzionamento senza errori, la stazione di stiratura a vapore deve essere appoggiata correttamente sul ripiano di appoggio e trovarsi in posizione orizzontale.

Inserire la spina rete dell'asse da stiro attivo in una presa di corrente nella parete. Inserire quindi la spina rete della stazione di stiratura a vapore nella presa di corrente [3].

In tal modo l'erogazione della corrente alla stazione di stiratura a vapore risulta assicurata.

L'asse da stiro attivo è ora pronto a funzionare.

## **H** Stirare

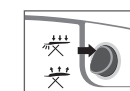

### 2. Funzione di aspirazione

L'aspirazione fissa il tessuto sull'asse e contrasta pertanto la formazione di pieghe. Impostare l'interruttore funzionale [4] sulla funzione di aspirazione.

**L'aspirazione del vapore, in contemporanea, riduce e previene la formazione di acqua di condensa e, per rimuovere eccessi di vapore dall'asse da stiro attivo e dall'interno dell'alloggiamento, dovrebbe per quanto possibile rimanere costantemente in funzione.**

Ha l'effetto di far penetrare meglio il vapore nelle fibre, riducendo il tempo necessario e migliorando il risultato della stiratura.

Aspirazione del vapore assicura un'asse da stiro attivo asciutto e coadiuva l'essiccamento del tessuto già durante la stiratura.

Consente di far raffreddare più rapidamente la biancheria mediante il flusso d'aria fresca, preservando i tessuti e assicurando una protezione contro le grinze di lunga durata.

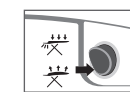

### 3. Funzione di soffiaggio

Assicura la stiratura senza pieghe di stoffe e capi di vestiario delicati su un cuscino d'aria e protegge la biancheria delicata.

Fa raffreddare più presto la biancheria per effetto del flusso ad effetto scia di aria fresca, proteggendo in tal modo il tessuto.

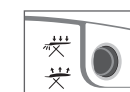

### 4. Stiratura a secco

Per la stiratura a secco, senza vapore, le funzioni del ventilatore possono anche rimanere non inserite.



## I Fine lavoro

Prima di tutto mettere fuori servizio la stazione di stiratura a vapore. A tale scopo seguire le informazioni contenute nelle istruzioni per l'uso della stazione di stiratura a vapore e del ferro da stiro! Spegner l'asse da stiro attivo (posizione dell'interruttore 0).

Scollegare il cavo di alimentazione [5] dell'asse da stiro attivo, come pure la spina rete della stazione di stiratura a vapore dalle prese di corrente e togliere la stazione di stiratura a vapore dall'appoggio.

## J Conservazione

Afferrare l'asse da stiro attivo con entrambe le mani, sollevarlo brevemente e ripiegarlo mediante la leva [2] di azionamento. Avvolgere il cavo di alimentazione [5], descrivendo dei grandi cerchi, non schiacciare oppure piegare il cavo!

L'asse da stiro attivo si può riporre quando è ripiegato (il carrello universale è sopra). Nel farlo, fermare l'asse da stiro attivo in posizione sicura, per evitare che si ribalti!

Il dispositivo di bloccaggio per il trasporto provvede al fissaggio dell'intelaiatura inferiore quando è ripiegata.

## K Manutenzione e assistenza

Gli interventi di assistenza e manutenzione devono essere sempre effettuati con l'apparecchiatura raffreddata e la spina staccata. Per garantire l'efficienza delle funzioni di ventilazione, l'asse da stiro deve essere spolverato ogni mese.

A seconda della dotazione, per evitare la formazione di germi nella spugna è necessario rimuovere regolarmente il recipiente per l'acqua di condensa [9] e risciacquare la spugna che si trova al suo interno, pulendola e ricollocandola in posizione dopo l'asciugatura.

## L Accessori

Per effetto della pressione del ferro da stiro e l'assorbimento delle particelle e dei filamenti di polvere, la permeabilità del telo copriasse speciale si riduce e con ciò la potenza dell'asse da stiro attivo. A seconda della frequenza dell'uso si dovrebbe sostituire il telo copriasse.

Il telo copriasse speciale Leifheit [1] è particolarmente permeabile all'aria ed al vapore. Si prega quindi di usare solo accessori originali Leifheit.

Air Active Express M	Air Active M
Telo copriasse, 118 x 38 cm, cotone Cod. art.: 76012	
Recipiente per l'acqua di condensa Cod. art.: 89154	
Spugna per il recipiente dell'acqua di condensa Cod. art.: 89153	

## M Smaltimento



Si prega di non smaltire l'apparecchio nei rifiuti domestici.

Se l'apparecchio deve essere eliminato, esso deve essere reso inutilizzabile (per es. tagliando i cavi e le prese) e deve essere smaltito secondo le disposizioni correnti. Il vostro comune di competenza cvi fornirà informazioni a tal proposito.

Smaltire l'imballaggio selezionando i materiali!

## N Garanzia

In caso di richiesta di garanzia e assistenza, contattare sempre il servizio clienti Leifheit. (I dati di contatto sono disponibili alla pagina 68)

**Gentile cliente,**

**i prodotti Leifheit vengono sottoposti a severi criteri di controllo finale della qualità. Se l'asse da stiro attivo da voi acquistato non dovesse funzionare come previsto o se avete motivo di reclamo per altri difetti, vi preghiamo di procedere come segue:**

Telefonare alla linea telefonica del Centro Assistenza Leifheit e spiegare il problema. Il Centro Assistenza effettuerà una diagnosi a distanza e vi consiglierà eventualmente sul da fare.

**La società Leifheit AG, Leifheitstraße, 56377 Nassau/Lahn, Germania, offre una garanzia di due anni.**

La garanzia decorre dalla data indicata nella prova di acquisto. Conservare sempre la prova di acquisto per poter dimostrare l'acquisto.

Le rivendicazioni di garanzia devono essere sempre avanzate immediatamente dopo che il difetto si è verificato, entro i termini previsti per la garanzia. Danni e difetti già presenti al momento dell'acquisto dovranno essere rivendicati subito dopo aver aperto la confezione.

**Sono esclusi dalla garanzia:**

- fenomeni di usura dovuti all'uso o ad altre cause naturali;
- danni dovuti a un uso o un maneggio impropri (ad es. colpi, urti, caduta, uso di forza);
- danni dovuti al mancato rispetto delle istruzioni per l'uso.

Entro i termini di garanzia, il produttore ha la possibilità, a suo insindacabile giudizio, di sostituire o riparare gratuitamente le parti difettose.

Se la riparazione non è effettuabile e non esiste più un prodotto identico per la sostituzione, vi consegneremo un prodotto sostitutivo per quanto possibile equivalente.

Non è possibile effettuare il rimborso del prezzo di acquisto per rivendicazione della garanzia.

Se persone non autorizzate effettuano riparazioni o montaggi dell'apparecchio, la garanzia verrà invalidata. Sono esclusi dalla garanzia i danni dovuti al trasporto.

La durata della garanzia non si prolunga per effetto della rivendicazione della garanzia. Lo stesso vale per le parti sostituite o riparate.

La garanzia non limita i vostri diritti di legge e in particolare i diritti legali del consumatore che continueranno a sussistere.

La garanzia è valida in tutto il mondo.

Anche dopo il decorso dei termini di garanzia avrete la possibilità di rivolgervi al Centro Assistenza per la richiesta di riparazioni (siete pregati di voler prendere previamente accordi tramite telefono).

Ulteriori informazioni sulle disposizioni di garanzia sono disponibili sul nostro sito Web: [www.leifheit.de](http://www.leifheit.de).

## Danske

### Kære kunde,

Med købet af dette strygebræt har du valgt et kvalitetsprodukt fra producenten Leifheit.



Inden strygejernet tages i brug, bedes du læse brugsanvisningen grundigt igennem og gemme den til senere brug. Vær især opmærksom på sikkerhedshenvisningerne i denne brugsanvisning.

Har du spørgsmål, står vores kundeservice gerne til rådighed.

Man - fre: 09:00 - 12:00

### Internationalt

telefonnummer: 0049 2604 977 0  
(fee required)

E-Mail: [info@leifheit.com](mailto:info@leifheit.com)

### Med venlig hilsen

Dit Leifheit service-team

### Indholdsfortegnelse

Billedsider .....	2-3
<b>A</b> Leveringsomfang .....	76
<b>B</b> Produktoversigt .....	76
<b>C</b> Formålsbestemt anvendelse .....	77
<b>D</b> Tekniske data .....	77
<b>E</b> Symbolforklaring .....	77
<b>F</b> Sikkerhedsvejledning .....	78
<b>G</b> Kom godt i gang .....	81
<b>H</b> Strygning .....	81
<b>I</b> Slukning .....	82
<b>J</b> Opbevaring .....	82
<b>K</b> Pleje og vedligeholdelse .....	82
<b>L</b> Tilbehør .....	82
<b>M</b> Bortskaffelse .....	82
<b>N</b> Garanti .....	83
<b>O</b> Priducentgarantikort .....	191

## A Leveringsomfang

Aktive strygebræt Leifheit

Kabelholder

Brugsanvisning

Kontroller at enheden er ny, komplet og velfungerende ved udpakningen. I tvivlstilfælde må enheden ikke benyttes og du bør konsultere en specialist.

## B Produktoversigt

### Air Active Express M Air Active M

- [1] Særligt Strygebetræk
- [2] Håndtag til højdejustering
- [3] Stik
- [4] Kontakt til valg af ventilationsfunktioner (Sugefunktion, Dampopsugning, Pustefunktion)
- [5] Strømledning
- [6] Kabelholder
- [7] **Air Active Express M:**  
Kombi-hylde til strygejern og dampstation inkl. silikonedupper  
**Air Active M:**  
Dampstationshylde til strygejern inkl. silikonedupper
- [8] Udluftningshul under hylден
- [9] **Air Active Express M:**  
Opsamlingsbeholder til kondensvand inkl. svamp  
**Air Active M:**  
uden opsamlingsbeholder til kondensvand (evt. valgfrit tilbehør)
- [10] Beskyttelse mod at rulle væk

## C Formålsbestemt anvendelse

Strygebrættet må kun anvendes under betingelserne beskrevet i denne brugsanvisning. Strygebrættet må udelukkende bruges til strygning.

Det er udelukkende tiltænkt privat brug og må ikke anvendes i erhvervsøjemed. Enhver anden anvendelse gælder som formålsstridig og kan medføre materielle skader eller sågar personskader.

## D Tekniske data:

(Vær også opmærksom på typeskiltet på undersiden af aktiv-strygebrættet)

Vægt	7,8 kg
Ventilatorkapacitet	10 W
Dimensioner aktive strygebræt	118 x 38 cm
Dimensioner aktive strygebræt, sammenklappet	165 x 46 x 15 cm
Justerbar højde	75-100 cm
Strømforsyning	230 V - 240 V ≈ 50 Hz

### Råd om din dampstation:

Max. Dimensioner	31 x 26 cm
Max. Væg	7,5 kg
Max. Ydeevne VDE (Typ F) / NF (Typ E)	3250 W
Max. Ydeevne CH (Typ J)	2250 W

Alle data er omtrentlige værdier.

## E Symbolforklaring



Godkendt sikkerhed: Produkter, som er markeret med dette symbol, opfylder kravene i henhold til den tyske produkt-sikkerhedslov (ProdSG).



Overensstemmelseserklæring: Produkter, som er markeret med dette symbol, opfylder de gældende europæiske direktiver. Du finder EU-overensstemmelseserklæringen på [www.leifheit.de](http://www.leifheit.de).



Produkter, som er markeret med dette symbol, må ikke bortskaffes sammen med husholdningsaffald. (se kapitel **M** "Bortskaffelse").

**LEIFHEIT**

## F Sikkerhedsvejledning

### Fareklasser

#### ADVARSEL

Henvisning om en mulig faresituation, der kan medføre svære personskader eller død.

#### FORSIGTIG

Henvisning om en mulig faresituation, der kan medføre lette personskader eller død.

#### HENVISNING

Henvisning om en mulig faresituation, der kan medføre materielle skader.

#### ADVARSEL

##### Fare for elektrisk stød!

Apparatets elektriske sikkerhed garanteres kun, når det tilsluttes jord i overensstemmelse med forordningerne om elektrisk sikkerhed. Producenten er ikke ansvarlig for eventuelle skader forårsaget af defekte jordforbindelse af systemet. Hvis du er i tvivl, så konsulter en kvalificeret elektriker.

Undgå så vidt muligt, at bruge adaptere, multistikdåser og/eller forlængerledninger. Hvis det alligevel er nødvendigt, så brug udelukkende sådanne adaptere, multistikdåser og/eller forlængerledninger, der er i overensstemmelse med sikkerhedsbestemmelserne og i intet tilfælde overstiger adapterens maksimale effekt.

Brug ikke strygebrættet, hvis det har synlige skader eller hvis strømkablet eller stikket er defekt.

Træk ikke i strømkablet med våde eller fugtige hænder eller fødder.

Rør ikke enheden med våde eller fugtige hænder.

Strygebrættet, strømkablet og stikket må aldrig nedsænkes i vand eller andre flydende væsker.

Før rengøring, fjernes stikket først fra stikdåsen.

Kom ikke ting ind i enhedens åbninger.

**Dette apparat er ikke beregnet til brug af personer med begrænsede fysiske, sensitive eller mentale evner eller manglende erfaring og/eller viden, medmindre de er under opsyn af en person, der er ansvarlig for deres sikkerhed eller har modtaget anvisninger af dig om, hvordan apparatet skal benyttes.**

##### En elektrisk apparat er ikke legetøj.

Børn skal holdes under opsyn, så de ikke leger med apparatet.

Emballagen skal holdes væk fra børn grundet kvælningsfare!

Det aktive strygebræt bør bruges og opbevares utilgængeligt for børn. Lad ikke el-ledningen hænge ned.

Rul det aktive strygebræts ledning op i store cirkler. Undgå at knække ledningen.

Når du bruger stationens strygejern, så undgå at dampe på de elektriske komponenter.

Fejlagtige reparationer kan forårsage betydelige farer for brugeren og annullere garantien.

Reparationer må kun udføres Leifheits kundeservice eller andet autoriseret personale.

Strygebrættet, stikket og strømkablet skal holdes væk fra åben ild og varme flader.

Strømkablet skal anbringes så man ikke kan komme til at snuble over det.

Træk netstikket ud, når du forlader lokalet, før rengøring og vedligeholdelse samt efter brug.

#### FORSIGTIG

##### Fare for personskade!

Højdejusteringen af det aktive strygebord skal altid befinde sig i låst position.

Brug kun det aktive strygebræt til dets formål, og ikke til opbevaring, siddeplads mv.

Stryg ikke vådt, men kun strygefugtigt eller tørt tøj.

Benyttes enheden til andre formål eller forkert/uhensigtsmæssigt, er producenten ikke ansvarlig for eventuelle skader.

## HENVISNING

### Fare for materielle skader!

Det aktive strygebræt må ikke flyttes under arbejdet.

### Strygebrættet egner sig både til anvendelse sammen med et strygebræt og en dampstrygestation.



**Aktiv-strygebrættet må kun anvendes sammen med en damp-strygestation, men kan alternativt også anvendes sammen med et strygejern alene.**



**Strygejernet må ikke parkeres på selve strygefladen under strygingen, men skal altid anbringes på den dertil beregnede hyld på dampstrygestationen eller i parkeringsbåsen med silikoneoverflade.**

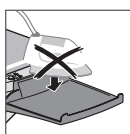

**Strygebræt Air Active M: Strygebrættet må ikke stilles på hylden når det er varmt.**

Det komplette system må kun bruges i en højde op til max. 2.000 m over havets overflade.

Det aktive strygebræt bør kun benyttes i tørre rum, ikke til udendørs brug og har brug for en sikker, vandret, placering.

Betjen ikke højdeindstillingshåndtaget under stryging. Dampstationen eller strygejernet kan vælte eller falde ned, lige som det aktive bord kan risikere at klappe sammen.

Følg altid de strygeinstruktioner, som er syet ind i tøjet, samt dampstationens og strygejernets oplysninger og brugsanvisning!

Undlad at anvende strygestivelse! Skader fra strygestivelsen dækkes ikke af garantien.

## **G** Kom godt i gang

### 1. Forberedelse

Tilslut det aktive strygebræt og [5.] Bevæg understellet fremad. Klap det aktive strygebræt ud og lås det i den ønskede position. Sænk derefter det aktive strygebræt fremover mod gulvet.

Aktiv-strygebrættet kan indstilles trinvist i højden (maks. højde ca. 75-100 cm) og gør det muligt at stryge både siddende og stående.

Juster højden af strygefladen med begge hænder, løft strygebrættet lidt, og træk i håndtaget [2] med den ene hånd. (Det lille løft af strygebrættet fungerer som en sikkerhedsfunktion mod utilsigtet aktivering). Først efter et hørbart klik, er brættet atter låst og klar til stryging.

Klik kabelholderen [6] på plads på hylden. Kabelholderen kan skubbes i den ønskede position fra siden.

**Ved hjælp af den justerbare beskyttelsesfod [10] er det muligt at udligne ujævnheder i underlaget (drej de justerbare beskyttelsesfødder med eller mod urets retning).**

Dampstationen kan stilles på gulvet, som et almindeligt strygebræt [7]. For at sikre en fejlfri funktion, skal dampstationen stå korrekt på underlaget og være i vandret position.

Sæt stikket til det aktive strygebræt i en stikkontakt [3]. Sæt derefter netstikket fra dampstationen i stikdåsen. Dette sikrer strømforsyningen til dampstationen.

Det aktive strygebræt er nu klar til brug.

## **H** Stryging

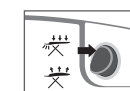

### 2. Suge- og udsugningsfunktion

Sugefunktionen presser tøjet ned i bordet og modvirker uønskede folder og rynker i tøjet under stryging. Sæt funktionsvælgeren [4] på suge- og dampudsugningfunktion.

**Dampudsugning under strygingen modvirker kondensvandsdannelse. Funktionen bør helst være slået til under hele strygingen, idet overskydende damp fra aktiv-strygebrættet derved ledes bort fra strygejernets indre.**

Medfører, at dampen bedre trænger gennem fibrene, hvilket reducerer tidsforbruget og forbedrer strygeresultaterne.

Sikrer et tørt, aktive strygebræt og hjælper med at tørre stoffet allerede under strygingen.

Tilførselen af frisk luft får vasketøjet til at køle hurtigere af, skåner stoffet og modvirker krøllet tøj.

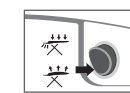

### 3. Pustefunktion

Pustefunktionen garanterer foldefri stryging af sarte ekstiler og beklædningsstykker på en luftpude og skåner sart vasketøj.

Hun køler vasketøjet hurtigere ned vha. luftstrømmen og beskytter dermed stoffet.

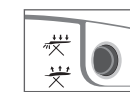

### 4. Stryging uden damp.

Ventilatorfunktionerne kan også slås fra ved tør stryging uden damp.

## I Slukning

Først slukkes dampstationen. Derefter følges oplysningerne i brugsanvisningen for dampstationen og strygejernet! Sluk for det aktive strygebræt (afbryderposition 0).

Afbryd forbindelsen mellem det aktive strygebræt [5] samt dampstationen og stikkontakten, frakobl og fjern dampstationen fra holderen.

## J Opbevaring

Tag det aktive strygebræt med begge hænder, løft det en smule og fold det sammen ved at aktivere håndtaget [2].

Rul ledningen [5] til det aktive strygebræt op i store cirkler, så den ikke klemmes eller knækkes!

Det aktive strygebræt kan opbevares i sammenfoldet tilstand (universalhylden er øverst). Stil det aktive strygebræt sikkert væk, så det ikke vælter under opbevaringen.

Transportsikringen fastholder understellet i sammenfoldet tilstand.

## K Pleje og vedligeholdelse

Pleje- og vedligeholdelsesarbejdet skal altid udføres på et afkølet apparat og et udtrukket stik. Strygebrættet bør støves af hver måned for at sikre ventilatorfunktionen.

Alt efter den valgte model skal svampen i opsamlingsbeholderen til kondensvand [9] regelmæssigt rengøres for at modvirke bakteriedannelse i svampen. Skyl og rengør svampen grundig. Lad den tørre inden den kommer på plads igen.

## L Tilbehør

På grund af damptrykket og optagelse af fnug og støvpartikler reduceres gennemtrængeligheden af det særlige strygebetræk og dermed også effektiviteten af det aktive strygebræt.

Afhængigt af hyppigheden af brugen bør strygebetrækket skiftes ud. Leifheits specielle strygebetræk er særligt luft og damp-gennemtrængeligt.

Derfor bør der kun anvendes originalt tilbehør fra Leifheit.

Air Active Express M	Air Active M
Strygebetræk, 118 x 38 cm, bomuld Varenummer: 76012	
Opsamlingsbeholder til kondensvand Varenummer: 89154	
Svamp til opsamlingsbeholderen til kondensvand Varenummer: 89153	

## M Bortskaffelse



Apparatet må ikke bortskaffes sammen med husholdningsaffaldet.

Såfremt enheden skal kasseres, skal den gøres ubrugelig (fx. ved at

afskære ledning og stik) og bortskaffes iht. gældende regler. Din lokale kommune vil kunne oplyse dig om dette.

Bortskaf emballagen i sorteret tilstand!

## N Garanti

Tag altid kontakt til Leifheit kundeservice, hvis du ønsker at gøre brug af garantien eller skal have enheden repareret. (Du finder kontaktoplysningerne på side 76)

**Kære kunde,**

**vores Leifheit-produkter er underlagt en streng kvalitetskontrol. Hvis dit nye Air Active M strygebræt mod forventning ikke fungerer fejlfrit, eller du ønsker at klage over en mangel, gør du som følger:**

Ring til Leifheits kundeservices hotline og beskriv de problemer du oplever. Kundeservice vil stille en fjerndiagnose og aftale yderligere trin med dig.

**Leifheit AG, Leifheitstraße,  
56377 Nassau / Lahn, Tyskland  
der en garantiperiode på 2 år.**

Starten på garantiperioden er datoen for modtagelsen. Gem altid din kvittering som bevis for købet.

Du skal straks gøre garantien gældende, så snart du oplever en defekt inden for garantiperioden. Eventuelle åbenbare skader eller mangler skal indberettes umiddelbart efter udpakning. Garantien dækker produkternes beskaffenhed, dvs. garantien dækker kun mangler, der opstår på grund af materiale- og produktionsfejl.

**Garantien omfatter ikke:**

- Brugsrelaterede eller andre mangler naturligt forårsaget fejl af slid;
- Skader forårsaget af forkert brug eller håndtering (Fx. slag, stød, fald, effekter fra vold);
- Skader forårsaget af manglende overholdelse af de angivne instruktioner.

Inden for garantiperioden kan producenten efter eget skøn enten erstatte den defekte del eller reparere den uden beregning.

Hvis en reparation ikke kan gennemføres og et identisk ombytningsprodukt ikke længere er tilgængelig i sortimentet, vil du modtage et tilsvarende erstatningsprodukt. Det er ikke muligt at få købesummen refunderet som følge af en garantisag.

Garantien er ugyldig med reparationer og udstyr, installation af uautoriserede personer eller servicecentre.

Transportskader er ikke omfattet af garantien.

Garantiperioden forlænges ikke i tilfælde af garantisager. Dette gælder også for ombyttede og reparerede dele.

Dine lovbestemte rettigheder, særligt garantirettigheder, vil fortsat gælde for dig og er ikke begrænset af garantien.

Denne garanti er gyldig globalt. elv efter producentens garantiperioden har du mulighed rette henvendelse til kundeservice mhb. reparationsformål. (Lav venligst en aftale med kundeservice telefonisk forinden).

Du finder yderligere informationer om garantibestemmelserne på vores website: [www.leifheit.de](http://www.leifheit.de).



# Svenska

## Kära kund,

I och med köpet av den här strykbrädan har du skaffat dig en kvalitetsprodukt från Leifheit.



Läs igenom bruksanvisningen noggrant innan du använder utrustningen och spara den därefter. Observera särskilt säkerhetsföreskrifterna i bruksanvisningen.

Skulle du ha några frågor, är du välkommen att kontakta Leifheit- teamet.

**Mån – Fre: 09:00 - 12:00**

**Internationellt**

**telefonnummer: 0049 2604 977 0**

(kostnadspliktigt)

**E-Mail: info@leifheit.com**

**Vänligen,  
Ditt Leifheit serviceteam**

## Innehållsförteckning

Bildsidor .....	2-3
<b>A</b> Leveransomfattning .....	84
<b>B</b> Produktöversikt .....	84
<b>C</b> Ändamålsenlig användning .....	85
<b>D</b> Tekniska data .....	85
<b>E</b> Teckenförklaring .....	85
<b>F</b> Säkerhetsföreskrifter .....	86
<b>G</b> Idrifttagande .....	89
<b>H</b> Strykning .....	89
<b>I</b> Urdrifttagande .....	90
<b>J</b> Förvaring .....	90
<b>K</b> Underhåll och skötsel .....	90
<b>L</b> Tillbehör .....	90
<b>M</b> Bortskaffande .....	90
<b>N</b> Garanti .....	91
<b>O</b> Tillverkargarantikort .....	191

## **A** Leveransomfattning

Aktiv strykbräda Leifheit

Kabelhållare

Bruksanvisning

Kontrollera att utrustningen är intakt efter upppackningen. Vid tvekan, använd inte utrustningen, utan konsultera en specialist.

## **B** Produktöversikt

### Air Active Express M Air Active M

- [1] Special strykbrädsöverdrag
- [2] Spak för höjjustering
- [3] Nätuttag
- [4] Strömbrytare för val av fl äkttfunktion (Sug- och ångsugfunktion)
- [5] Strömssladd
- [6] Kabelhållare
- [7] **Air Active Express M:**  
Kombihylla för strykjärn och ångstationer inkl. silikonpluggar  
**Air Active M:**  
Ångstations-hylla för strykjärn inkl. silikonpluggar
- [8] Luftutsläppsöppning under hyllan
- [9] **Air Active Express M:**  
Kondensvattenuppsamlingstank inkl. svamp  
**Air Active M:**  
utan kondensvattenuppsamlingstank (tillval vid behov)
- [10] Ställbara fotkåpor

## **C** Ändamålsenlig användning

Använd enbart strykbrädan så som bruksanvisningen beskriver. Strykbrädan får enbart användas för strykning.

Den är enbart avsedd för privat, inte för kommersiellt, bruk. All annan användning betraktas inte som ändamålsenlig och kan leda till saskador eller personskador.

Tillverkaren eller återförsäljaren har inget ansvar för skador som uppstår vid användning som inte är ändamålsenlig, eller vid felaktig användning.

## **D** Tekniska data

(Observera även typskylten på den aktiva strykbrädans undersida)

Vikt	7,8 kg
Fläkteffekt	10 W
Mått på den aktiva strykbrädan	118 x 38 cm
Mått på den aktiva strykbrädan, hopfälld	165 x 46 x 15 cm
Höjjustering	75-100 cm
Ström	230 V - 240 V ≈ 50 Hz

### Information om din ångstation:

Max. mått (L x B)	31 x 26 cm
Max. vikt	7,5 kg
Max. effekt VDE (Typ F) / NF (Typ E)	3250 W
Max. effekt CH (Typ J)	2250 W

Alla uppgifter är cirkavärden!

## **E** Teckenförklaring



Testad säkerhet: Produkter som är märkta med denna symbol uppfyller kraven i den tyska lagstiftningen Produktsicherheitsgesetz (produktsäkerhetslagen (ProdSG)).



Försäkran om överensstämmelse: Produkter som är märkta med denna symbol uppfyller gällande europeiska direktiv. EU-försäkran om överensstämmelse finner du på [www.leifheit.de](http://www.leifheit.de).



Apparater som är märkta med denna symbol får inte bortskaffas tillsammans med hushållssoporna. (Se kapitel **M** „Bortskaffande“).

# LEIFHEIT

Observera även informationen om detta i kapitlet **N** „Garanti“ längre fram i bruksanvisningen samt i Leifheits allmänna garantivillkor på [www.leifheit.de](http://www.leifheit.de).

## F Säkerhetsföreskrifter

### Skyddsnivåer

#### VARNING

Information om en eventuellt farlig situation som kan leda till allvarliga kroppsskador eller dödsfall.

#### FÖRSIKTIGHET

Information om en eventuellt farlig situation som kan leda till lätta kroppsskador eller dödsfall.

#### OBS

Information om en eventuellt farlig situation som kan leda till sakskador.

#### VARNING

##### Risk för elstötar!

Utrustningens elektriska säkerhet är då endast garanterad, när den är jordad enligt föreskrifterna för den elektriska säkerheten. Tillverkaren är inte ansvarig för eventuella skador, som kan uppstå genom bristfällig jordning av anläggningen.

Vid osäkerhet, rådfråga en expert. Använd företrädesvis ingen adapter, flervägskontakt och/eller förlängningssladd. Om detta ändå skulle vara nödvändigt, använd enbart sådan adapter, flervägskontakt och/eller förlängningssladd, som uppfyller säkerhetsföreskrifterna och överskrider inga omständigheter adapterns angivna maxeffekt.

Använd inte strykbrädan om den har synliga skador, eller om elsladden eller nätkontakten är skadad.

Dra inte i sladden med våta eller fuktiga händer eller fötter.

Vidrör inte utrustningen med våta eller fuktiga händer.

Sänk inte ned strykbrädan, elsladden eller nätkontakten i vatten eller andra flytande vätskor.

Vid rengöring, dra först ut nätkontakten.

Inga föremål får föras in i utrustningens öppningar.

**Denna utrustning kan användas av personer med nedsatt fysiska, sensoriska eller mentala förmågor eller med bristande erfarenhet och/eller kunskaper, om de övervakas eller har instruerats om säkert bruk av utrustningen och har förstått de därur resulterande farorna.**

##### Barn får inte leka med utrustningen.

Lämna inte barn utan uppsikt och låt dem inte leka med utrustningen.

Håll förpackningsmaterial utom räckhåll för barn p.g.a. kvävningsskadan!

Använd och förvara därför den aktiva strykbrädan utom räckhåll för barn. Låt inte strömsladden hänga ner.

Snurra ihop den aktiva strykbrädans elsladd i stora cirklar. Undvik att skada elsladden. Var uppmärksam på kabelbrott.

Vid användning av ångstationens strykjärn, får inga elektriska komponenter utsättas för ånga.

Felaktiga reparationer kan medföra betydande fara för användaren och göra att garantin upphävs.

Låt endast reparationer utföras av Leifheitskundtjänst eller av auktoriserad personal.

Håll strykbrädan, nätkontakten och elkabeln borta från öppen eld och varma ytor.

Se till att elsladden inte utgör någon snubbelrisk.

Dra ut nätkontakten varje gång du lämnar rummet, innan rengöring och underhåll och efter användning.

#### FÖRSIKTIGHET

##### Risk för personskador!

Höjdjusteringen av den aktiva strykbrädan måste alltid utföras när den befinner sig i låst position.

Använd enbart den aktiva strykbrädan för det den är avsedd för och inte som förvaringsplats, sittplats, etc.

Stryk inte våt, utan enbart stryktorr eller torr, tvätt.

Om utrustningen missbrukas eller används felaktigt/utom föreskrifterna, kan inget ansvar tas för eventuella skador.



OBS

### Risk för sakskador!

Flytta inte den aktiva strykbrädan under arbete.

**Strykbrädan är avsedd för användning såväl med ett strykjärn som med en ångstation.**



**Den aktiva strykbrädan är tänkt att användas med en ångstation, men kan också användas med ett strykjärn.**



**Placera inte strykjärnet på strykbrädsöverdraget under strykningen, utan alltid på ångstationens hylla så som avsetts, alternativt på silikonmattan för parkering.**

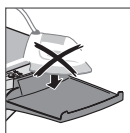

**Strykbräda Air Active M: Placera inte strykjärnet på hyllan när stryksulan är varm.**

Det kompletta systemet får endast användas på en höjd upp till max. 2000 m över havet.

Den aktiva strykbrädan får enbart användas i torra utrymmen, inte utomhus, och måste placeras på en säker och jämn uppställningsplats.

Manövrera inte spaken för höjdjusteringen under strykning. Ångstationen eller strykjärnet kan då falla ner, eller så kan den aktiva strykbrädan fällas ihop.

Observera alltid strykföreskrifterna, som finns insydda i dina klädesplagg, liksom anvisningarna och föreskrifterna i bruksanvisningen för ångstationen och strykjärnet!

Använd inte stärkspray! Skador som uppstår på grund av detta omfattas inte av garantin.

## G Idrifttagande

### 1. Förberedelse

Placera den aktiva strykbrädan på ett stabilt, jämnt underlag! Snurra upp den aktiva strykbrädans [5] elsladd och flytta försiktigt underställningen framåt.

Den aktiva strykbrädan fälls ut och kan låsas fast i önskad position. Sänk därefter ner den aktiva strykbrädan framåt mot golvet.

Den aktiva strykbrädan kan höjdjusteras stegvis (max. höjd ca 75–100 cm), vilket gör det möjligt att stryka både stående och sittande.

För att ställa in höjden, fatta tag i stryktytan med båda händerna, lyft lätt i strykbrädan och dra spaken uppåt [2] med en hand för bekräftelse. (Det lätta lyftet av strykbrädan fungerar däri-genom som en säkerhetsåtgärd mot oavsiktlig manövrering). Först efter ett hörbart snäpp, är strykbrädan låst i sin position igen.

Sätt kabelhållaren [6] i hyllans hållare tills den klickar på plats. Kabelhållaren kan flyttas i sidled till önskad position.

**Ojämnheter i underlaget kan kompenseras med hjälp av de justerbara fötterna [10] (vrid de justerbara fötterna med- eller moturs).**

Nu kan du placera en ångstation av marknads-mässig kvalitet på hyllan [7].

För att garantera en felfri funktion, måste ångstationen placeras korrekt på hyllan och befinna sig i vågrätt position. Sätt i den aktiva strykbrädans nätkontakt i ett vägguttag.

Sätt därefter i ångstationens nätkontakt i ut-taget [3]. Däri-genom är ångstationens ström-försörjning garanterad.

Nu är den aktiva strykbrädan kladdig i bruk.

## H Strykning

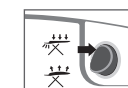

### 2. Sug- och ångsugfunktion

Sugfunktionen fixerar tyget mot brädan och motverkar däri-genom att veck bildas. Ställ funktionsväljaren [4] på sug- och ångsugfunktion.

**Den samtidiga ångsugfunktionen reducerar och förhindrar att kondensvatten bildas, och bör vara påslagen permanent för att avlägsna överflödiga ånga från den aktiva strykbrädan och från höljets inre.**

Den ångsugfunktionengör att ångan bättre går igenom fibrerna, vilket minskar tidsåtgången och förbättrar strykresultatet.

Det garanterar en torr aktiv strykbräda och hjälper redan under strykningen till att torka tyget.

Den gör att tvätten snabbare avkyls via den strömmande friskluften, och skonar därmed tyget samt ger ett långverkande skydd mot skrynklor.

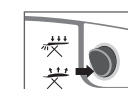

### 3. Blåsfunktion

Luftkudden garanterar en strykning utan veck på känsliga tyger och kläddplagg och skonar känslig tvätt.

Den genomströmmande friskluften gör att tvätten snabbare kyls av och skonar därmed tyget.

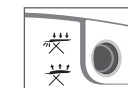

### 4. Torr strykning

För att stryka utan ånga går fläkt-funktionen också att stänga av.

## I Urdrifttagande

Ta först ångstationen ur drift. För att göra detta, observera informationen i bruksanvisningen för ångstationen och strykjärnet! Stäng av den aktiva strykbrädan (strömställarläge 0).

Dra ut både den aktiva strykbrädans [5] elsladd och ångstationens nätkontakt ur uttaget, och ta bort ångstationen från hyllan.

## J Förvaring

Fatta om den aktiva strykbrädan med båda händerna, lyft lätt och fäll ihop med hjälp av spaken som bekräftelse [2].

Snurra ihop den aktiva strykbrädans elsladd [5] i stora cirklar, kläm eller skada inte sladden!

Den aktiva strykbrädan kan förvaras i hopfällt tillstånd (med universalhyllan uppåt). Placera den aktiva strykbrädan på ett säkert sätt, för att undvika att den faller omkull!

Transportsäkring ser till att underredet fixeras i hopfällt tillstånd.

## K Underhåll och skötsel

Underhåll- och skötselarbeten måste alltid utföras med avsvadnad utrustning och med nätkontakt donet urdraget. Använd aldrig vassa, repande föremål eller frätande kemikalier för rengöring.

För att undvika bakteriebildning i svampen ska, beroende på utrustning, kondensvattenuppsamlingstanken [9] avlägsnas regelbundet och svampen inuti den sköljas, rengöras samt sättas tillbaka när den har torkat.

## L Tillbehör

Genom trycket under strykningen och absorptionen av dammpartiklar och ludd, reduceras genomsläppningen i specialstrykbrädans överdrag och därmed den aktiva strykbrädans effekt. Beroende på hur ofta strykbrädan används bör överdraget [1] bytas. Leifheit special-strykbrädsöverdrag är särskilt luft- och ånggenomsläppligt.

Använd därför enbart Leifheits originaltillbehör.

Air Active Express M	Air Active M
Strykbrädsöverdrag, 118 x 38 cm, bomull Art. Nr.: 76012	
Kondensvattenuppsamlingstank Art. Nr.: 89154	
Svamp för kondensvattenuppsamlingstank Art. Nr.: 89153	

## M Bortskaffande



Kasta inte utrustningen i hushållssoporna.

Om utrustningen ska skrotas, måste den göras obrukbar (t.ex. genom att skära av elsladd och kontakt) och avyttras enligt gällande bestämmelser. Information om detta får du via din kommun.

Kasta förpackningen i sorterat avfall!

## N Garanti

Kontakta alltid Leifheit-kundtjänsten vid garanti- och serviceärenden. (Kontaktuppgifterna hittar du på sidan 84)

**Kära kund,**

**våra Leifheit-produkter omfattas av en sträng kvalitetsslutkontroll. Om din inköpta Air Active M strykbräda mot förmodan inte fungerar enligt förväntningarna, eller genom andra defekter ger anledning till klagomål, var vänlig följ detta förfarande:**

Ring Leifheit-kundtjänstens service-hotline och beskriv de problem som uppstått. Kundtjänsten ställer då en fjärrdiagnos och anger, i förekommande fall, vilka nästa steg som behöver tas i samråd med dig.

**Leifheit AG, Leifheitstraße,  
56377 Nassau/Lahn, Tyskland,  
ger en garantitid på 2 år.**

Garantitidens start är datumet på kvittot. Var vänlig förvara kvittot som ett inköps bevis på köpet.

Garantianspråk måste göras omedelbart efter att defekten upptäckts inom garantitiden. Eventuella, redan vid köpet, synliga skador och brister måste rapporteras genast efter uppackningen.

**Garantin gäller inte för:**

- defekter som är användningsrelaterade eller andra brister på grund av naturligt slitage;
- Skador på grund av felaktig användning eller hantering (t.ex. slag, stötar, fall, våld);
- Skador på grund av underlåtenhet att följa angiven bruksanvisning.

Inom garantitiden är det upp till tillverkaren att, efter eget gottfinnande, antingen byta ut defekta delar kostnadsfritt eller att reparera.

Om en reparation inte är genomförbar och en identisk produkt inte längre finns tillgänglig för utbyte, erhåller du en ersättningsprodukt som är så likvärdig som möjlig. En återbetalning av inköpspriset är inte möjlig i fråga om garanti.

Vid reparationer och montering av utrustning som utförts av icke auktoriserad person eller servicecenter, är garantin ogiltig.

Garantin täcker inte transportskadorna.

Garantitiden förlängs inte på grund av att garantin-service har utnyttjats. Detta gäller även ersatta och reparerade delar.

Dina lagstadgade rättigheter, särskilt garantirättigheter, gäller dessutom och begränsas inte av garantin. Denna garanti gäller globalt.

Även efter utgången tillverkargarantitid har du möjlighet att ta kundtjänst i anspråk för reparation. (Var vänlig att alltid först avtal detta med kundtjänst via telefon).

Mer information om garantibestämmelserna hittar du på vår webbplats: [www.leifheit.de](http://www.leifheit.de).

## Polska

### Szanowni Państwo,

decydując się na tę deskę do prasowania nabyliście Państwo wysokiej jakości produkt firmy Leifheit.



Przed użyciem urządzenia proszę starannie przeczytać instrukcję obsługi i zachować ją do późniejszego wykorzystania. Proszę przestrzegać w szczególności zawartych w niej uwag dotyczących bezpieczeństwa.

W razie pytań jesteśmy do Państwa dyspozycji.

pon. – pt.: 09:00 – 12:00

Numer kontaktowy dla połączeń międzynarodowych: 0049 2604 977 0

(połączenie bezpłatne)

E-Mail: [info@leifheit.com](mailto:info@leifheit.com)

Z poważaniem  
zespół serwisowy Leifheit

### Spis treści

Strony z ilustracjami.....	2-3
<b>A</b> Zakres dostawy .....	92
<b>B</b> Przegląd produktów .....	92
<b>C</b> Użycie zgodne z przeznaczeniem.....	93
<b>D</b> Dane techniczne.....	93
<b>E</b> Objaśnienie symboli .....	93
<b>F</b> Zasady bezpieczeństwa .....	94
<b>G</b> Pierwsze uruchomienie.....	97
<b>H</b> Prasowanie .....	97
<b>I</b> Odtaczanie .....	98
<b>J</b> Przechowywanie .....	98
<b>K</b> Konserwacja i czyszczenie.....	98
<b>L</b> Akcesoria .....	98
<b>M</b> Usuwanie .....	98
<b>N</b> Rekojmia.....	99
<b>O</b> Karta gwarancyjna .....	191

## A Zakres dostawy

Aktywna deska do prasowania Leifheit

Uchwyt na kabel

Instrukcja

W przypadku uszkodzeń przewodu doprowadzającego należy skontaktować się zawsze z obsługą klienta. Po rozpakowaniu urządzenia sprawdzić jego stan.

## B Przegląd produktów

### Air Active Express M Air Active M

- [1] Specjalne obicie deski do prasowania
- [2] Dźwignia regulacji wysokości
- [3] Gniazdo
- [4] Przetacznik wyboru funkcji wentylatora (Funkcja zasysania i odciągu)
- [5] Przewód zasilający
- [6] Uchwyt na kabel
- [7] **Air Active Express M:**  
Podstawa kombi na żelazko i stacje parowe wraz z korkami silikonowymi  
**Air Active M:**  
Podstawa na stację parową i żelazko wraz z korkami silikonowymi
- [8] Otwór upływu powietrza pod podstawką
- [9] **Air Active Express M:**  
Pojemnik do zbierania kondensatu wraz z gąbką  
**Air Active M:**  
bez pojemnika do zbierania kondensatu (ewentualnymi opcjonalnymi akcesoriami)
- [10] Regulowanych nakładek

## C Użycie zgodne z przeznaczeniem

Deski do prasowania używać tylko w sposób opisany w tej instrukcji obsługi. Deskę do prasowania można wykorzystywać wyłącznie do prasowania.

Produkt jest przeznaczony tylko do użytku prywatnego i nie nadaje się do celów profesjonalnych. Każdy inny sposób użycia traktowany jest jako niezgodny z przeznaczeniem i może być przyczyną szkód materialnych lub nawet osobowych.

## D Dane techniczne

(Proszę przestrzegać także danych na tabliczce znamionowej, znajdującej się na spodniej stronie deski do prasowania)

Waga	7,8 kg
Moc wentylatora	10 W
Wymiary aktywnej deski do prasowania,	118 x 38 cm
Wymiary aktywnej deski do prasowania, złożonej	165 x 46 x 15 cm
Możliwość regulacji deski w poziomie	75-100 cm
Zasilanie elektryczne	230 V - 240 V ≈ 50 Hz

### Wskazówki dotyczące Państwa stacji do prasowania para

Maksymalne wymiary, (dł. x szer. x gł.)	31 x 26 cm
Waga maksymalna	7,5 kg
Moc maksymalna VDE (Typ F) / NF (Typ E)	3250 W
Moc maksymalna CH (Typ J)	2250 W

Wszystkie dane są orientacyjne!

## E Objaśnienie symboli



Gwarancja bezpieczeństwa: Produkty oznaczone tym symbolem spełniają wymagania niemieckiej ustawy o bezpieczeństwie wyrobów.



Deklaracja zgodności: Produkty oznaczone tym symbolem są zgodne z wymaganiami obowiązujących dyrektyw europejskich. Deklaracja zgodności UE znajduje się na stronie: [www.leifheit.de](http://www.leifheit.de).



Urządzenia oznaczone tym symbolem nie mogą być utylizowane z odpadami komunalnymi. (Patrz rozdział **M** „Usuwanie”).

# LEIFHEIT



## **F** Zasady bezpieczeństwa

### Stopnie zagrożenia

#### **OSTRZEŻENIE**

Informacja o potencjalnie niebezpiecznej sytuacji, która może doprowadzić do ciężkich obrażeń ciała lub do śmierci.

#### **OSTROŻNIE**

Informacja o potencjalnie niebezpiecznej sytuacji, która może doprowadzić do lekkich obrażeń ciała lub do śmierci.

#### **WSKAZÓWKA**

Informacja o potencjalnie niebezpiecznej sytuacji, która może doprowadzić do szkód materialnych.

#### **OSTRZEŻENIE**

### Niebezpieczeństwo porażenia prądem elektrycznym!

Bezpieczeństwo urządzenia elektrycznego jest w pełni zapewnione, jeżeli zostało ono uziemione zgodnie z przepisami o bezpieczeństwie elektrycznym. Producent nie ponosi odpowiedzialności za ewentualne uszkodzenia mogące powstać przez nieprawidłowe uziemienie urządzenia.

W razie wątpliwości należy zasięgnąć opinii fachowca. W miarę możliwości unikać stosowania adapterów, rozgałęźników i/lub przedłużaczy. W przypadku zaistnienia takiej konieczności należy stosować adaptery, rozgałęźniki i/lub przedłużacze spełniające przepisy bezpieczeństwa i nieprzekraczające podanej na adapterze maksymalnej wartości napięcia.

Deski do prasowania nie należy używać, jeśli wykazuje widoczne uszkodzenia, posiada uszkodzony kabel zasilający lub wtyk sieciowy.

Nie ciągnąć mokrymi lub wilgotnymi dłońmi lub stopami za kabel zasilający.

Nie dotykać urządzenia mokrymi lub wilgotnymi dłońmi lub stopami.

Deski do prasowania, kabla zasilającego lub wtyku sieciowego nigdy nie zanurzać w wodzie lub innych cieczach.

Aby wyczyścić urządzenie, należy wyciągnąć wtyczkę z gniazda.

Nie wsadzać żadnych przedmiotów w otwory znajdujące się w urządzeniu.

**To urządzenie może być używane przez osoby o zmniejszonych zdolnościach fizycznych, sensorycznych i mentalnych i brakuującym doświadczeniu i/ lub wiedzy, gdy są one nadzorowane lub zostały poinstruowane w zakresie bezpiecznego użytkowanie tego urządzenia i zrozumiały zagrożenia, które z niego wynikają.**

**Dzieci nie mogą używać urządzenia do zabawy.**

Pilnować dzieci, by nie bawiły się urządzeniem. Opakowania foliowe trzymać z dala od dzieci. Ryzyko uduszenia!

Aktywna deska do prasowania należy używać i przechowywać z dala od dzieci.

Kabel aktywnej deski do prasowania związać w pętlę o dużej średnicy. Unikać zaginania kabla.

Podczas używania żelazka stacji prasującej z funkcją ciśnieniowego prasowania parą, nie kierować strumienia pary na części elektryczne urządzenia.

Naprawy przeprowadzone niezgodnie z instrukcją obsługi mogą spowodować duże zagrożenie dla użytkownika. Użytkownik może przez to utracić prawo do roszczeń przysługujących mu z tytułu gwarancji.

Naprawy mogą być przeprowadzane wyłącznie przez punkt obsługi klienta firmy Leifheit lub autoryzowany punkt serwisowy.

Deskę do prasowania, wtyk sieciowy i kabel zasilający trzymać z dala od otwartego ognia i gorących powierzchni.

Kabel zasilający ułożyć w taki sposób, aby nie stwarzał ryzyka potknięcia.

Każdorazowo wyciągać wtyczkę z gniazda przed opuszczeniem pomieszczenia, przed czyszczeniem i konserwacją oraz po zakończeniu pracy z urządzeniem.

#### **OSTROŻNIE**

### Niebezpieczeństwo obrażeń ciała!

Regulacja wysokości aktywnej deski do prasowania musi stale znajdować się w pozycji unieruchomionej.

Aktywnej deski do prasowania należy używać zgodnie z jej przeznaczeniem, a nie jako półki, miejsca do siedzenia itp.

Bielizna do prasowania powinna być lekko zwilżona lub sucha.

Jeżeli urządzenie zostanie użyte niezgodnie z przeznaczeniem, nieprawidłowo lub niezgodnie z instrukcją, producent może odmówić udzielenia gwarancji.



## WSKAZÓWKA

### Niebezpieczeństwo uszkodzenia

Nie poruszać aktywnej deski do prasowania podczas pracy.

**Deska do prasowania nadaje się zarówno do stosowania z żelazkiem, jak i ze stacją parową.**

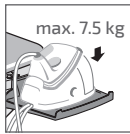

**Deska do prasowania Aktiv jest przeznaczona do stosowania ze stacją parową, może być jednak używana także tylko z żelazkiem.**

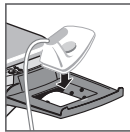

**W trakcie prasowania żelazka nie odkładać na pokrowiec, lecz wyłącznie na przewidzianą do tego celu podstawkę stacji parowej lub we wnękę z podkładką silikonową.**

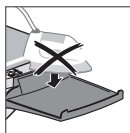

**Deska do prasowania Air Active M: Nie kłaść żelazka gorącą stopą na podstawce.**

Kompletny system można stosować do maksymalnej wysokości 2000 m n.p.m.

Aktywna deska do prasowania może być używana wyłącznie w suchych pomieszczeniach. Nie używać urządzenia na wolnym powietrzu.

Nie ruszać dźwignią regulacji wysokości podczas prasowania. Stacja prasująca z funkcją ciśnieniowego prasowania parą lub żelazko mogłyby upaść na ziemię lub aktywna deska do prasowania mogłyby się złożyć.

W każdym przypadku należy zwracać uwagę na informację dotyczącą prasowania wszytą od wewnętrznej strony ubrania oraz wskazówki i instrukcje użytkownika dołączone do stacji prasującej z funkcją ciśnieniowego prasowania parą i żelazka!

Nie stosować krochmalu w sprayu! Uszkodzenia, które powstaną wskutek tego są wyłączone z gwarancji.

## G Pierwsze uruchomienie

### 1. Przygotowanie

Aktywną deskę do prasowania rozstawiać na stałym i równym podłożu! Rozwinąć przewód [5] doprowadzający aktywnej deski do prasowania i ostrożnie przesunąć dolną część podstawy do przodu.

Aktywna deska do prasowania rozłoży się i można ją unieruchomić w dowolnej pozycji. Następnie opuścić aktywną deskę do prasowania do przodu w kierunku podłogi.

Deska do prasowania Aktiv posiada stopniową regulację wysokości (maks. wysokość ok. 75-100 cm) i umożliwia prasowanie w pozycji stojącej i siedzącej.

Aby zmienić wysokość położenia deski do prasowania, należy oburącz przytrzymać powierzchnię do prasowania, lekko unieść deskę do prasowania i jedną ręką podnieść do góry dźwignię regulacji [2]. (Lekkie uniesienie deski do prasowania służy zabezpieczeniu przed niezamierzonym uruchomieniem.) Dopiero po ustąpieniu zatrzaśnięcia deska do prasowania jest unieruchomiona.

Uchwyt na kabel [6] zatrzasnąć w prowadnicy podstawki. Uchwyt na kabel można przesunąć z boku w żądane położenie.

**Regulowane osłonki na nóżki [10] pozwalają na wyrównanie nierówności podłogi (regulowane osłonki na nóżki obrócić w prawo lub w lewo).**

Na podstawkę można odstawić wyłącznie standardowe stacje prasujące z funkcją ciśnieniowego prasowania parą [7].

W celu zapewnienia niezawodnego funkcjonowania stacja prasująca z funkcją ciśnieniowego prasowania parą musi być poprawnie odłożona na podstawkę i znajdować się w pozycji poziomej. Wsadzić wtyczkę aktywnej deski do prasowania do gniazdka elektrycznego [3]. Następnie wsadzić wtyczkę stacji prasującej z funkcją ciśnieniowego prasowania parą do gniazda.

Zapewni to dopływ prądu do stacji prasującej z funkcją ciśnieniowego prasowania parą. Aktywna deska do prasowania jest już gotowa do użycia.

## H Prasowanie

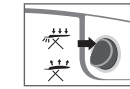

### 2. Funkcja zasysania i odciągu

Zasysanie unieruchamia tkaninę na desce i dzięki temu zapobiega tworzeniu się fałd. Przetątnik funkcji [4] ustawić na funkcję zasysania i funkcję odciągu pary.

**Jednoczesne odciąganie pary zmniejsza i zapobiega kondensacji wody i w miarę możliwości powinno być stale włączone w celu usuwania nadmiaru pary z deski do prasowania i z wnętrza obudowy.**

Sprawia, że para lepiej przenika przez włókna, skracając czas prasowania i poprawiając jego rezultaty.

Sprawia, że powierzchnia aktywnej deski do prasowania pozostaje sucha, i pomaga w suszeniu tkaniny już podczas prasowania.

Dzięki doptywowi świeżego powietrza pozwala ono na szybsze schłodzenie prania chroniąc tkaninę i zapewniając długą ochronę przed gniciem się.

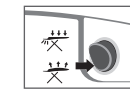

### 3. Funkcja nadmuchiwania

Zapobiega tworzeniu się fałd podczas prasowania delikatnych materiałów i ubrań na poduszce powietrznej i chroni delikatną bieliznę.

Sprawia, że przepływający strumień zimnego powietrza szybciej chłodzi białinę, chroniąc tkaninę.

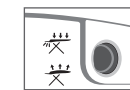

### 4. Prasowania na sucho

W przypadku prasowania na sucho bez użycia pary funkcje wentylatora mogą pozostać wyłączone.

## I Odtwarzanie

Najpierw wyłączyć stację prasującą z funkcją ciśnieniowego prasowania parą. Podczas wykonywania tej czynności przestrzegać informacji zawartych w instrukcji użytkownika stacji prasującej z funkcją ciśnieniowego prasowania parą!

Wytączyć aktywną deskę do prasowania (pozycja włącznika 0).

Wyciągnąć przewód doprowadzający aktywną deskę [5] do prasowania oraz wtyczkę stacji prasującej z funkcją ciśnieniowego prasowania parą z gniazd i zdjąć stację prasującą z funkcją ciśnieniowego prasowania parą z podstawki.

## J Przechowywanie

Chwycić aktywną deskę do prasowania oburącz, na chwilę u-nieść i złożyć za pomocą dźwigni regulacji [2]. Kabel aktywnej deski do prasowania zwiąć [5] pętlę o dużej średnicy. Nie ścisnąć i nie zginać kabla!

Po złożeniu aktywnej deski do prasowania można ją schować (podstawa uniwersalna musi znajdować się na górze). Aktywną deskę do prasowania należy odstawić w taki sposób, aby uniemożliwić jej przewrócenie się!

Zabezpieczenie na czas transportu polega na unieruchomieniu podstawy po złożeniu deski.

## K Konserwacja i czyszczenie

Prace konserwacyjne i czyszczenie należy wykonywać zawsze przy wychłodzonym urządzeniu i po wyciągnięciu wtyczki z gniazda. Aby zapewnić prawidłowe działanie funkcji wentylatora, deskę do prasowania należy co miesiąc odkurzać.

W zależności od wyposażenia w celu uniknięcia rozwoju zarasków w gąbce, pojemnik do zbierania kondensatu [9] należy regularnie zdejmować i pukać znajdującą się w nim gąbkę. Gąbkę oczyścić i po osuszeniu ponownie ją włożyć.

## L Akcesoria

Z powodu nacisku przy prasowaniu i zbierania się cząstek kurzu oraz nitek zmniejsza się przepuszczalność specjalnego obicia deski do prasowania, a w konsekwencji tego moc aktywnej deski do prasowania.

W zależności od intensywności użytkowania należy zmieniać obicie deski do prasowania. Specjalne obicie deski do prasowania Leifheit [1] bardzo skutecznie przepuszcza powietrze i parę wodną. Z tego względu zaleca się stosowanie oryginalnych akcesoriów firmy Leifheit.

Air Active Express M	Air Active M
Obicie deski do prasowania, 118 x 38 cm, o wymiarach Numer art.: 76012	
Pojemnik do zbierania kondensatu Numer art.: 89154	
Gąbka do pojemnika kondensatu Numer art.: 89153	

## M Usuwanie



Proszę nie wyrzucać urządzenia do śmieci domowych.

Jeżeli urządzenie się wystuży, należy uczynić je niezdatnym do użytku

(np. przez obcięcie przewodu doprowadzającego lub wtyczki) i zgodnie z aktualnymi przepisami usunąć. Informacji na ten udzielają odpowiednie władze.

Opakowanie należy usunąć, zwracając uwagę na materiał, z którego został wykonany!

## N Reklamacja

W przypadku konieczności skorzystania z gwarancji i serwisu należy zawsze kontaktować się z działem obsługi klienta firmy Leifheit. (Dane do kontaktu można znaleźć na stronie 92)

**Szanowni Klienci,**

**nasze produkty Leifheit poddawane są rygorystycznej końcowej kontroli jakości. Jeśli zakupiony przez Państwa aktywny stół do prasowania wbrew oczekiwaniom nie działa bezawaryjnie, lub jeśli ze względu na inne wady istnieje powód do reklamacji, proszę postępować według poniższej instrukcji:**

Należy zadzwonić na gorącą linię serwisową Biura Obsługi Klienta Leifheit i opisać problem, który wystąpił. Biuro Obsługi Klienta wystawi zdalną diagnozę i w razie potrzeby omówi z Państwem dalsze kroki, jakie należy podjąć.

**Firma Leifheit AG, Leifheitstraße, 6377 Nassau/Lahn, Niemcy**  
**dziela Państwu dwuletniej gwarancji.**

Początek okresu gwarancji stanowi data dowodu zakupu. Proszę koniecznie zachować dowód zakupu jako potwierdzenie nabycia towaru.

Roszczenia gwarancyjne należy zgłosić niezwłocznie po wystąpieniu wady w czasie trwania okresu gwarancji. Ewentualne szkody i wady istniejące już przy zakupie należy zgłosić natychmiast po rozpakowaniu towaru.

**Gwarancja nie obejmuje**

- wad zużycia wynikających z użytkowania lub innych naturalnych przyczyn;
- szkod powstałych w wyniku nieprawidłowego użytkowania lub obsługi (np. uderzenie, upadek, użycie siły);
- szkod wynikających z nieprzebrzegania określonych wskazówek obsługi.

W okresie gwarancji producent może dokonać bezpłatnej wymiany uszkodzonych części lub ich naprawy, według własnego uznania.

Jeśli przeprowadzenie naprawy jest niemożliwe, a identyczny produkt do wymiany jest już niedostępny w asortymencie, otrzymają Państwo możliwie równoważny produkt zastępczy. W przypadku zgłoszenia szkody w ramach gwarancji zwrot ceny kupna jest niemożliwy.

W razie przeprowadzania naprawy lub montażu urządzeń przez nieautoryzowane osoby lub punkty usługowe gwarancja wygasa.

Gwarancja nie obejmuje szkód transportowych.

Okres gwarancji nie przedłuża się w przypadku skorzystania ze świadczeń gwarancyjnych. Dotyczy to również wymienionych i naprawionych części.

Ustawowe prawa użytkownika, w szczególności prawa z tytułu rękojmi, obowiązują nadal i nie są ograniczone przez gwarancję.

Niniejsza gwarancja obowiązuje na całym świecie.

Także po upływie okresu gwarancji producenta istnieje możliwość skorzystania z usług Biura Obsługi Klienta w celu dokonania naprawy. (Proszę zawsze uprzednio uzgodnić to z Biurem Obsługi Klienta).

Więcej informacji na temat warunków gwarancji można znaleźć na naszej stronie internetowej: [www.leifheit.de](http://www.leifheit.de).

## Россию

### Уважаемый клиент,

Купив эту гладильную доску, вы приобрели высококачественное изделие марки Leifheit.



Прежде чем начать пользоваться устройством, внимательно прочитайте руководство по эксплуатации и сохраните его. Обратите особое внимание на указания по технике безопасности.

Сотрудники Leifheit всегда готовы ответить на ваши вопросы.

Пн. – Пт.: 09:00 - 12:00

Международный

номер телефона: 0049 2604 977 0  
(платный)

E-Mail: [info@leifheit.com](mailto:info@leifheit.com)

Искренне ваша  
Команда Leifheit

### Содержание

Страницы с изображениями . . . . .	2-3
<b>A</b> Объем поставки . . . . .	100
<b>B</b> Обзор изделия . . . . .	100
<b>C</b> Использование по назначению . . . . .	101
<b>D</b> Технические характеристики . . . . .	101
<b>E</b> Пояснения . . . . .	101
<b>F</b> Указания по технике безопасности . . . . .	102
<b>G</b> Ввод в эксплуатацию . . . . .	105
<b>H</b> Глажение . . . . .	105
<b>I</b> Вывод из эксплуатации . . . . .	106
<b>J</b> Хранение . . . . .	106
<b>K</b> Обслуживание и уход . . . . .	106
<b>L</b> Аксессуары . . . . .	106
<b>M</b> Утилизация . . . . .	106
<b>N</b> Гарантия . . . . .	107
<b>O</b> Гарантийный талон . . . . .	191

## **A** Объем поставки

Активная гладильная доска Leifheit

Держатель для кабеля

Руководство по эксплуатации

После распаковывания проверить устройство на целостность. Если возникают сомнения, не используйте устройство, а проконсультируйтесь со специалистом.

## **B** Обзор изделия

### Air Active Express M Air Active M

- [1] Специальное покрытие для гладильной доски
- [2] Рычаг для регулировки высоты
- [3] Штепсельная розетка
- [4] Переключатель для выбора функции вентилятора (Функция всасывания и отсасывания)
- [5] Кабель питания
- [6] Держатель для кабеля
- [7] **Air Active Express M:** Комбинированная подставка для утюга и станций парового глажения, в комплекте с заглушками из силикона  
**Air Active M:** Подставка для станции парового глажения и утюга, в комплекте с заглушками из силикона
- [8] Отверстие для выпуска воздуха под подставкой
- [9] **Air Active Express M:** Резервуар для сбора конденсата в комплекте с губкой  
**Air Active M:** без резервуара для сбора конденсата (возможна дополнительными принадлежностями)
- [10] Противооткатные упоры

## **C** Использование по назначению

Используйте гладильную доску только в соответствии с этим руководством по эксплуатации. Гладильную доску разрешается использовать исключительно для глажения.

Она предназначена для домашнего использования, промышленное применение не допускается. Любое другое применение считается применением не по назначению и может привести к нанесению материального ущерба и даже травмированию.

## **D** Технические характеристики

(Следуйте также указаниям на заводской табличке, которая расположена с обратной стороны активной гладильной доски.)

Вес	7,8 kg
Мощность вентилятора	10 W
Габариты активной гладильной доски	118 x 38 cm
Габариты активной гладильной доски в сложенном положении	165 x 46 x 15 cm
Диапазон регулировки высоты	75-100 cm
Электроснабжение	230 V - 240 V ≈ 50 Hz

### Указания относительно паровой станции

Макс. габариты (ДхШ)	31 x 26 cm
Макс. вес	7,5 kg
Макс. мощность VDE (Typ F) / NF (Typ E)	3250 W
Макс. мощность CH (Typ J)	2250 W

Все данные являются приблизительными величинами!

## **E** Пояснения



Проверенная безопасность: Продукты, обозначенные символом, соответствуют требованиям немецкого закона о безопасности продукции (ProdSG).



Декларация о соответствии: Продукты, обозначенные этим символом, соответствуют действующим европейским директивам. Декларации соответствия находятся на нашем сайте: [www.leifheit.de](http://www.leifheit.de).



Приборы, обозначенные этим символом, нельзя утилизировать вместе с бытовым мусором. (см. главу **M** «Утилизация»)

## **F** Указания по технике безопасности

### Уровни опасности

#### ПРЕДУПРЕЖДЕНИЕ

Указание на потенциально опасную ситуацию, которая может привести к тяжким телесным повреждениям или к летальному исходу.

#### ОСТОРОЖНО

Указание на потенциально опасную ситуацию, которая может привести к легким телесным повреждениям или к летальному исходу.

#### УКАЗАНИЕ

Указание на потенциально опасную ситуацию, которая может привести к нанесению материального ущерба.

#### ПРЕДУПРЕЖДЕНИЕ

##### **Опасность поражения электрическим током!**

Электрическая безопасность устройства гарантирована только в том случае, когда он заземлен согласно предписаниям по электрической безопасности. Изготовитель не несет ответственность за возможный ущерб в результате плохого заземления устройства. Если у вас возникают сомнения, обратитесь к специалисту.

По возможности, не используйте переходники (адаптеры), множественные штепсельные розетки и/или удлинительные кабели. При необходимости, используйте только те адаптеры, розетки и/или удлинительные кабели, которые соответствуют предписаниям по безопасности и ни в коем случае не превышают значение максимальной допустимой мощности адаптера.

Не используйте гладильную доску при наличии видимых повреждений или неисправности кабеля или сетевого штекера.

Не брать за кабель мокрыми руками.

Не трогать прибор мокрыми или влажными руками.

Не погружайте гладильную доску, кабель или сетевой штекер в воду или другие жидкости.

Перед чисткой прибора сначала вытянуть штепсельную вилку.

Не вставлять посторонние предметы в отверстия прибора.

**Допускается использование прибора также лицами с ограниченными психическими, сенсорными или умственными способностями или с недостаточными знаниями и/или опытом, при условии что за ними осуществляется надлежащий надзор или они были обучены безопасному использованию прибора и отдают себе отчет в связанной с его использованием опасности.**

##### **Не разрешайте детям играть с прибором**

Не разрешайте детям играть с устройством.

Не давайте детям упаковочную пленку — опасность удушья!

Поэтому используйте и храните активную гладильную доску вне досягаемости детей.

Кабель питания активной гладильной доски наматывать с большим радиусом.

При использовании утюга станции парового глажения не прыскать паром на электрические компоненты.

Ремонт, произведенный ненадлежащим образом, может стать причиной серьезной опасности для пользователя и сделать невозможной претензию по гарантии.

Ремонт должен проводиться только сервисной службой фирмы Leifheit или авторизованным персоналом.

Не приближайте гладильную доску, сетевой штекер и кабель к источникам открытого огня и горячим поверхностям.

Располагайте кабель таким образом, чтобы не споткнуться об него.

Вынимать штепсельную вилку перед каждым выходом из комнаты, перед каждой чисткой прибора и после его употребления.

#### ОСТОРОЖНО

##### **Опасность травмирования!**

Блокиратор регулировки высоты активной гладильной доски должен всегда находиться в зафиксированном положении.

Используйте активную гладильную доску только по назначению, а не как место для хранения вещей, лавку для сидения и т.п.

Нельзя гладить мокрое белье, а только влажное или сухое. Не погружать устройство в воду.

Если устройство используется не по назначению или обслуживается неправильно/не по предписаниям, ответственность за возможный ущерб не принимается.



## УКАЗАНИЕ

### Опасность повреждения!

Не передвигать активную гладильную доску во время работы.

**Гладильная доска предназначена для использования как с утюгом, так и со станцией парового глажения.**



**Активная гладильная доска предназначена для использования со станцией парового глажения, она может также использоваться в комбинации с утюгом.**

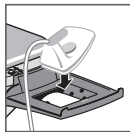

**Ставьте утюг во время глажения не на чехол, а только на предусмотренную для этого подставку на станции парового глажения или подставку для утюга с накладкой из силикона.**

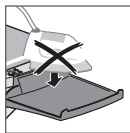

**Гладильная доска Air Active M. Не ставьте утюг горячей подошвой на подставку.**

Этой комплексной системой можно пользоваться только до максимальной высоты 2.000 метров над уровнем моря.

Активную гладильную доску разрешается использовать только в сухом помещении, доска не должна быть использована на открытом воздухе и должна быть установлена на устойчивой горизонтальной поверхности.

Нельзя нажимать на рычаг регулировки высоты во время глажения. Паровая гладильная станция или утюг могут упасть, или активная гладильная доска может закрыться.

Всегда придерживайтесь указаний, которые изображены на ярлыках одежды, которую вы гладите, а также инструкции по эксплуатации гладильной системы и утюга!

Не используйте крахмал для распыления! На повреждения, возникших вследствие этого, гарантийные обязательства не распространяются.

## **G** Ввод в эксплуатацию.

### 1. Подготовка

Размотайте кабель [5] питания активной гладильной доски осторожно выдвигайте ножки вперед. После того как доска разложена, она может быть зафиксирована в желаемом положении. После этого необходимо поставить активную гладильную доску вперед на поверхность пола.

Активная гладильная доска регулируется по высоте (макс. высота ок. 75–100 см), что позволяет гладить в положении стоя и сидя.

Для регулировки высоты держите поверхность глажения обеими руками, слегка приподнимите гладильную доску и потяните вверх рычаг одной рукой [2]. (Легкое поднятие гладильной доски служит при этом функцией обеспечения безопасности против непреднамеренного приведения в действие). Фиксация доски происходит после щелчка.

Вставьте держатель для кабеля [6] в направляющую подставки. Держатель для кабеля можно передвигать сбоку в нужное положение.

**Регулируемые колпачки на ножках [10] позволяют компенсировать неровности пола (поверните регулируемые колпачки ножек по ходу или против хода часовой стрелки).**

На подставку разрешается ставить только обычную станцию парового глажения [7]. Для обеспечения безотказного функционирования станцию парового глажения необходимо правильно и в горизонтальном положении поставить на подставку. Вставить штепсельную вилку активной гладильной доски в настенную штепсельную розетку.

Затем вставить штепсельную вилку станции парового глажения в штепсельную розетку [3]. Таким образом, подается ток для станции парового глажения.

Активная гладильная доска теперь готова к эксплуатации.

## **H** Глажение

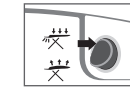

### 2. Функция всасывания и отсасывания

Функция всасывания («вакуум») позволяет фиксировать ткань на доске и предотвращать образование складок. Установите переключатель функций [4] в позицию всасывания и отсасывания пара.

**Одновременное отсасывание пара предотвращает образование конденсата либо снижает его объем. По возможности не отключайте эту функцию, чтобы устранять избыточный пар с поверхности активной гладильной доски и из корпуса.**

При задействовании этой функции пар лучше проникает через волокна, что снижает затраты времени и улучшает результат глажения.

Беспечивает сухую гладильную доску и помогает высушивать ткань при глажении.

Приток свежего воздуха быстрее охлаждает белье, не повреждает ткань и предотвращает образование складок.

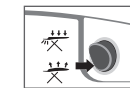

### 3. Режим поддува

Добеспечивает глажение без складок чувствительных тканей и предметов бережно отглаживает на воздушной подушке и сохраняет белье из чувствительных тканей.

Свежий проточный воздух быстрее охлаждает белье и сохраняет тем самым ткань.

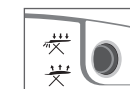

### 4. Сухого глажения

Для сухого глажения без пара функция надувания может быть отключена.

## I Вывод из эксплуатации

Сначала вывести из эксплуатации паровую гладильную станцию. Для этого обязательно придерживайтесь инструкции по эксплуатации станции парового глажения и утюга!

Выключить активную гладильную доску (положение выключателя 0).

Вытянуть штепсельную [5] вилку активной гладильной доски, а также штепсельную вилку станции парового глажения из штепсельных розеток и убрать паровую гладильную станцию с подставки.

## J Хранение

Держать поверхность доски обеими руками, немного поднять и, нажав рычаг, сложить [2] гладильную доску.

Кабель [5] питания активной гладильной доски сматывать с большим радиусом, не прищемлять и не сгибать кабель!

Активную гладильную доску можно хранить в сложенном состоянии (универсальная подставка сверху). Активную гладильную доску установить таким образом, чтобы избежать опрокидывания!

В целях безопасности при транспортировке необходимо зафиксировать ножки в сложенном положении.

## K обслуживание и уход

Работы по обслуживанию и уходу всегда должны проводиться на охлажденном устройстве с извлеченной вилкой. Гладильный стол должен ежемесячно очищаться от пыли для обеспечения функции вентилирования.

В зависимости от комплектации для предотвращения роста микроорганизмов в губке следует регулярно снимать резервуар для сбора конденсата [9] и прополаскивать расположенную там губку. Затем ее следует очистить и после сушки снова положить в резервуар.

106

## L Аксессуары

Со временем от давления утюга и налипания частичек пыли и ворсинок, проницаемость специального покрытия гладильной доски и следовательно производительность активной гладильной доски снижается.

Специальное покрытие для гладильной доски [1] особенно хорошо пропускает воздух и пар. Поэтому просьба использовать только оригинальные аксессуары фирмы Leifheit.

Air Active Express M	Air Active M
покрытие для гладильной доски, 118 x 38 cm, Нхлопок Артикул: 76012	
Резервуар для сбора конденсата Артикул: 89154	
Губка резервуара для сбора конденсата Артикул: 89153	

## M Утилизация



Не утилизируйте это устройство вместе с бытовыми отходами.

Если устройство забраковывается, оно должно быть приведено в нерабочее состояние (например, с помощью срезания питающего провода и вилки) и утилизировано согласно действующим правилам. Справка об этом выдается вашей ответственной организацией.

Утилизируйте упаковку согласно сорта!

## N Гарантия

При наступлении гарантийного случая или при необходимости сервисного обслуживания связывайтесь со службой по работе с клиентами компании Leifheit. (Контактная информация представлена на странице 100)

**Уважаемые клиенты!**

**Наши продукты «Leifheit» подвергаются строгому приемочному контролю качества. В случае если, вопреки ожиданиям, купленный Вами Активный гладильный стол окажется не исправным или не будет работать безупречно, просим Вас действовать следующим образом:**

Позвоните на Горячую сервисную линию Службы по работе с клиентами компании «Leifheit» и опишите возникшие проблемы. Специалисты Службы по работе с клиентами проведут дистанционную диагностику неполадки и, при необходимости, обсудят с Вами дальнейшие действия.

**Компания Leifheit AG, Leifheitstraße, 56377 Nassau/Lahn, Германия предоставляет Вам на купленный товар гарантию сроком в 2 года.**

Началом срока гарантии считается дата на кассовом чеке. Просим Вас обязательно сохранить кассовый чек в качестве доказательства совершения покупки.

Требования по гарантийному обслуживанию товара предъявляются покупателем в течение срока гарантии незамедлительно после обнаружения возникшего дефекта. Об очевидных дефектах и повреждениях, обнаруженных непосредственно после покупки, необходимо сообщить немедленно после распаковки товара.

**Гарантия не распространяется на:**

- дефекты, вызванные естественным износом и эксплуатацией товара;
- дефекты, вызванные ненадлежащей эксплуатацией и неправильным обращением с товаром (например, ударами, толчками, падением, применением силы);
- ущерб, возникший в результате несоблюдения правил эксплуатации товара.а) дефекты, вызванные естественным износом и эксплуатацией товара;

В течение срока гарантии изготовитель имеет право, по своему усмотрению, бесплатно заменить или отремонтировать неисправные элементы товара.

В случае если проведение ремонта невозможно, а идентичный товар, подходящий для замены неисправного продукта в ассортименте отсутствует, Вам будет предоставлен аналогичный продукт, наиболее полно соответствующий параметрам неисправного товара. Возврат стоимости товара в течение срока действия гарантии невозможен.

При проведении ремонта или монтажа продуктов неуполномоченными лицами или ремонтными службами наши гарантийные обязательства теряют силу. Гарантия не распространяется на дефекты, возникшие при транспортировке товара. Проведение гарантийного обслуживания не продлевает срок действия гарантии. Данное условие распространяется также на замененные и отремонтированные детали товара.

Настоящая гарантия ни в коей мере не ограничивает Ваши законные права и, в частности, гарантийные обязательства продавца товара. Настоящая гарантия действует по всему миру.

После окончания срока действия гарантии Вы также можете воспользоваться услугами нашей Службы по работе с клиентами для проведения ремонта Вашего продукта (просим Вас вначале обязательно связаться по телефону со Службой по работе с клиентами).

Более подробную информацию о гарантийных обязательствах вы найдете на нашем веб-сайте: [www.leifheit.de](http://www.leifheit.de).

## Limba română

Stimată clientă, stimate client,

prin cumpărarea acestei mese de călcat ați achiziționat un produs de calitate marca Leifheit.



Vă rugăm să citiți cu atenție și complet manualul de utilizare al acestui aparat și să îl păstrați într-un loc sigur. Vă rugăm să

respectați în special indicațiile privind securitatea din acest manual de utilizare.

Echipa Leifheit vă stă cu plăcere la dispoziție dacă aveți întrebări.

Luni - Vineri: 09:00 - 12:00

Numărul de telefon

internațional: 0049 2604 977 0

(cu plată)

E-Mail: [info@leifheit.com](mailto:info@leifheit.com)

Cordial

Echipa dumneavoastră Leifheit

### Cuprins

Pagini cu figuri	2-3
<b>A</b> Pachet de livrare	108
<b>B</b> Planul general al produsului	108
<b>C</b> Utilizarea conformă cu destinația	109
<b>D</b> Date tehnice	109
<b>E</b> Legendă	109
<b>F</b> Indicații de securitate	110
<b>G</b> Punerea în funcțiune	113
<b>H</b> Călcarea	113
<b>I</b> Scoaterea din funcțiune	114
<b>J</b> Păstrarea	114
<b>K</b> Întreținerea curentă și îngrijirea	114
<b>L</b> Accesorii	114
<b>M</b> Eliminarea ca deșeu	114
<b>N</b> Garanția	115
<b>O</b> Fișa de garanție	191

108

## A Pachet de livrare

Masă de călcat activă Leifheit

Suport de cablu

Manual de utilizare

După dezambalare, verificați integritatea aparatului. În caz de incertitudine nu utilizați aparatul, ci solicitați asistența unui specialist.

## B Planul general al produsului

### Air Active Express M Air Active M

- [1] Husă specială a mesei de călcat
- [2] Manetă pentru reglare pe înălțime
- [3] Priză
- [4] Comutator pentru selectarea funcțiilor ventilatorului (Funcția de aspirare și absorbție)
- [5] Conductor de alimentare
- [6] Suport de cablu
- [7] **Air Active Express M:**  
Poliță combi pentru fierul de călcat și stații de abur, inclusiv dopuri din silicon  
**Air Active M:**  
Poliță a stației de abur pentru fierul de călcat, inclusiv dopuri din silicon
- [8] Orificiu de ieșire a aerului sub poliță
- [9] **Air Active Express M:**  
Recipientul de captare a apei de condens, inclusiv burete  
**Air Active M:**  
fără recipient de captare a apei de condens (după caz accesorii opționale)
- [10] Căpăcele reglabile de picior

## C Utilizarea conformă cu destinația

Utilizați masa de călcat numai conform descrierii din acest manual de utilizare. Utilizarea mesei de călcat este permisă exclusiv pentru călcare.

Ea este destinată numai uzului privat și nu este adecvată pentru utilizare profesională. Orice alt gen de utilizare este considerat ca fiind neconform cu destinația și poate duce la prejudicii materiale sau vătămări de persoane.

Producătorul sau reprezentantul comercial nu își asumă responsabilitatea pentru prejudicii apărute prin folosirea neconformă cu destinația sau greșită.

Acordați atenție în acest scop și indicațiilor din capitolul **N** „Garanția pentru produs” situat ulterior în manualul de utilizare, precum și condițiilor generale de garanție pentru produs ale firmei Leifheit, pe care pe puteți găsi la [www.leifheit.de](http://www.leifheit.de).

## D Date tehnice

(vă rugăm să aveți în vedere și plăcuța de fabricație de pe partea inferioară a mesei de călcat active)

Greutate	7,8 kg
Putere ventilator	10 W
Dimensiuni suprafață de călcat	118 x 38 cm
Dimensiuni suprafață de călcat, pliată	165 x 46 x 15 cm
Reglarea pe înălțime	75-100 cm
Alimentare electrică	230 V - 240 V ≈ 50 Hz

### Indicații pentru stația de abur

Dimensiunea maximă (L x l)	31 x 26 cm
Puterea maximă	7,5 kg
Performanța maximă VDE (Typ F) / NF (Typ E)	3250 W
Performanța maximă CH (Typ J)	2250 W

Toate datele sunt valori aproximative!

## E Legendă



Siguranță verificată: produsele marcate cu simbolul, corespund cerințelor Legii germane privind siguranța produselor (ProdSG).



Declarația de conformitate: Produsele marcate cu acest simbol, corespund cu directivele europene în vigoare. Găsiți declarația de conformitate UE la [www.leifheit.de](http://www.leifheit.de).



Dispozitivele marcate cu acest simbol nu trebuie eliminate ca deșeu împreună cu deșeurile menajere. (a se vedea capitolul **M** „Eliminarea ca deșeu”).

109

## **F** Indicații de securitate

### Niveluri de pericol

#### AVERTIZARE

Indicația semnalează o situație potențial periculoasă, care poate duce la vătămări corporale grave sau la accidente mortale.

#### PRECAUȚIE

Indicația semnalează o situație potențial periculoasă, care poate duce la vătămări corporale ușoare sau la accidente mortale.

#### INDICAȚIE

Indicația semnalează o situație potențial periculoasă, care poate duce la prejudicii materiale.

#### AVERTIZARE

##### Pericol de electrocutare!

Securitatea electrică a aparatului este asigurată numai dacă este legat la pământ conform prescripțiilor privind securitatea electrică. Producătorul nu își asumă răspunderea pentru eventualele prejudicii cauzate de pământarea improprie a instalației. În caz de incertitudine, apelați la un specialist.

Pe cât posibil nu utilizați adaptoare, prize multiple și/sau cabluri prelungitoare. Dacă acest lucru este totuși necesar, utilizați exclusiv acele adaptoare, prize multiple și/sau cabluri prelungitoare care corespund prescripțiilor de siguranță și care nu depășesc în niciun caz puterea maximă indicată pe adaptor.

Nu folosiți masa de călcat dacă ea prezintă deteriorări vizibile sau atunci când cablul electric, respectiv fișa de rețea este defectă.

Nu trageți de cablul electric dacă aveți mâinile sau picioarele ude sau umede.

Nu atingeți aparatul cu mâinile ude sau umede.

Nu scufundați masa de călcat, cablul electric sau fișa de rețea în apă sau alte lichide.

În vederea curățării, trageți mai întâi ștecherul de la rețea.

Nu introduceți obiecte în deschizăturile aparatului.

**Acest aparat poate fi folosit de persoane cu capacități fizice, psihice sau mentale scăzute sau cu un nivel scăzut de experiență și cunoștințe, dacă acestea sunt supravegheate sau au fost instruite referitor la folosirea în siguranță a aparatului și înțeleg pericolele care rezultă din această activitate.**

**Copiilor nu le este permis să se joace cu aparatul.**

Supravegheați copiii, pentru a-i împiedica să se joace cu aparatul.

Păstrați foliile de ambalare în locuri inaccessibile copiilor; pericol de asfixiere!

Utilizați și păstrați masa de călcat activă în afara razei de acces a copiilor.

Înfășurați cu raze mari cablul mesei de călcat activă. Evitați îndoirea cablului. Acordați atenție ruperii cablului.

Pe parcursul utilizării fierului de călcat al stației de călcat cu aburi, nu expuneți componentele electrice vaporilor.

Reparațiile improprie pot genera pericole considerabile pentru utilizator și să anuleze dreptul de garanție.

Încredințați executarea reparațiilor numai serviciului pentru clienți Leifheit sau personalului autorizat.

Păstrați masa de călcat, fișa de rețea și cablul electric în spații ferite de foc deschis și suprafețe fierbinți.

Dispuneți cablul electric astfel încât să nu devină un obstacol care poate împiedica.

Trageți ștecherul de la rețea înainte de fiecare părăsire a încăperii, înainte de fiecare curățare și îngrijire, după utilizare.

#### PRECAUȚIE

##### Pericol de vătămare!

Reglarea pe înălțime a mesei de călcat activă trebuie să se afle întotdeauna în poziție blocată.

Utilizați masa de călcat activă numai conform destinației și nu ca loc de depozitare, pe post de scaun etc.

Nu călcați rufe ude, ci numai rufe umede în vederea călcării sau uscate.

Dacă aparatul se utilizează în alte scopuri sau este operat greșit/necorespunzător, nu se poate prelua răspunderea pentru eventuale deteriorări.

## INDICAȚIE

### Pericol de deteriorare!

Nu mișcați masa de călcat activă pe parcursul lucrului.

**Masa de călcat este adecvată atât pentru utilizare cu un fier de călcat, cât și în combinație cu o stație de călcat cu abur.**

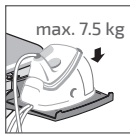

**Masa de călcat activă este prevăzută pentru utilizare cu o stație de călcat cu abur; alternativ, ea poate fi utilizată și cu un singur fier de călcat.**



**Pe parcursul activității de călcare, nu depuneți fierul de călcat pe husă, ci exclusiv pe polița stației de călcat cu aburi prevăzută în acest sens sau în concavitatea de depunere cu suprafață din silicon.**

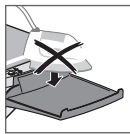

**Masa de călcat Air Active M: Nu așezați fierul de călcat cu talpa fierbinte pe poliță.**

Sistemul complet poate fi utilizat nu-mai până la o înălțime de max. 2000 m deasupra nivelului mării.

Masa de călcat activă poate fi utilizată numai în încăperi uscate, nu în aer liber și trebuie să fie instalată pe o suprafață plană și sigură.

Nu acționați maneta pentru reglarea pe înălțime pe parcursul activității de călcat. Stația de călcat cu aburi sau fierul de călcat ar putea cădea, respectiv masa de călcat activă s-ar închide.

Respectați în toate cazurile prescripția de călcat cusută în obiectul dumneavoastră de îmbrăcăminte, precum și indicațiile și prescripțiile din instrucțiunile de utilizare a stației de călcat cu aburi și a fierului de călcat!

Rugăm nu utilizați scrobeală pulverizată! Deteriorările care se produc din acest motiv sunt excluse de la garanție.

## G Punerea în funcțiune

### 1. Pregătirea

Derulați conductorul de alimentare al mesei de călcat [5] activă și deplasați cu precauție cadrul spre înainte.

Masa de călcat activă se depliază și poate fi blocată în poziția dorită. Apoi coborâți masa de călcat activă spre înainte pe podea.

Masa de călcat activă este reglabilă pe înălțime în trepte (înălțimea max. aprox. 75-100 cm) și face posibilă călcarea din picioare sau din poziție șezând.

Pentru reglarea pe înălțime, prindeți cu ambele mâini suprafața de călcat, ridicați ușor masa de călcat și trageți cu o mână maneta de acționare [2] în sus. (Ridicarea ușoară a mesei de călcat servește ca funcție de siguranță împotriva acționării involuntare). Abia după înclinetarea cu un zgomot caracteristic, masa de călcat este din nou blocată.

Înclinetăți suportul de cablu [6] în ghidajul poliței. Suportul de cablu poate fi mutat în lateral în poziția dorită.

**Cu ajutorul căpăcelelor reglabile de picior [10] există posibilitatea de a compensa denivelările podelei (roțiți căpăcelele reglabile de picior în sens orar sau antiorar).**

Acum se poate depune pe poliță [7] o stație de călcat cu aburi uzuală din comerț.

Pentru a asigura o funcționare fără erori, stația de călcat cu aburi trebuie așezată corect pe poliță și să se afle în poziție orizontală.

Introduceți ștecherul de la rețea al mesei de călcat activă într-o priză în perete.

Apoi introduceți ștecherul [3] de la rețea al stației de călcat cu aburi în priză. Astfel se asigură alimentarea electrică pentru stația de călcat cu aburi.

Masa de călcat activă este acum funcțională.

## H Călcarea

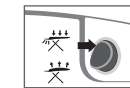

### 2. Funcția de aspirare și absorbție

Aspirarea fixează țesătura pe masă și contracarează formarea de cute. Puneți comutatorul de funcții [4] pe funcția de aspirare și absorbție a aburului.

**Absorbția concomitentă a aburului reduce și împiedică formarea apei de condens și trebuie să fie conectată pe cât posibil în permanență, pentru a înlătura aburul în exces de pe masa de călcat activă și din interiorul carcasei.**

Determină ca vaporii să pătrundă mai bine prin fibre, ceea ce reduce necesarul de timp și îmbunătățește rezultatul călcatului.

Asigură o masă de călcat activă uscată și contribuie deja pe parcursul călcatului la uscarea țesăturii.

Ea permite răcirea mai rapidă a rufelor grație aerului proaspăt care pătrunde ulterior, menajează astfel țesătura și asigură o protecție pe termen lung împotriva mototolirii.

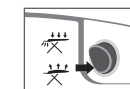

### 3. Funcția de umflare

Această funcție asigură călcarea fără cute a materialelor și obiectelor de îmbrăcăminte sensibile pe o pernă de aer și protejează rufele sensibile.

Ea permite răcirea mai rapidă a rufelor grație aerului proaspăt care pătrunde și protejează astfel țesătura.

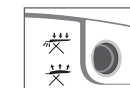

### 4. Călcarea uscată

Pentru călcarea uscată fără abur, funcțiile ventilatorului pot rămâne deconectate.



## I Scoaterea din funcțiune

Mai întâi scoateți din funcțiune stația de călcat cu aburi. Respectați în acest sens informațiile din instrucțiunile de utilizare a stației de călcat cu aburi și a fierului de călcat! Deconectați masa de călcat activă (poziția comutatorului 0).

Trageți conductorul de alimentare al mesei de călcat activă [5], precum și ștecherul de la rețea al stației de călcat cu aburi din prize și înlăturați stația de călcat cu aburi de pe poliță.

## J Păstrarea

Prindeți cu ambele mâini masa de călcat activă, ridicați-o puțin și pliați-o prin intermediul manetei de acționare [2].

Înfășurați cu raze mari conductorul de alimentare al mesei de călcat activă [5], nu striviți și nu îndoiiți cablul!

Masa de călcat activă poate fi păstrată în stare pliată (polița universală se află sus). Depuneți masa de călcat activă în poziție sigură, pentru a evita răsturnarea!

Siguranța de transport asigură fixarea cadrului în stare pliată.

## K Întreținerea și îngrijirea

Lucrările de întreținere curentă și îngrijire trebuie executate întotdeauna cu aparatul răcit și fișa scoasă din priză. Pentru asigurarea funcțiilor de ventilator, masa de călcat trebuie să fie eliberată de praf în fiecare lună.

În funcție de dotare, pentru evitarea dezvoltării germenilor în burete, se va detașa regulat recipientul de captare pentru apa de condens [9], iar buretele aflat în acesta se va spăla, se va curăța și se va introduce din nou după uscare.

## L Accesorii

Prin presiunea de călcare și preluarea particulelor de praf și scamelor se reduce permeabilitatea husei speciale a mesei de călcat și, implicit, puterea mesei de călcat activă. Husa specială Leifheit a mesei de călcat [1] este deosebit de permeabilă la aer și aburi.

De aceea, vă rugăm să utilizați numai accesorii originale Leifheit.

Air Active Express M	Air Active M
Husă pentru masa de călcat, 118 x 38 cm, bumbac Nr. de articol: 76012	
Recipientul de captare pentru apa de condens Nr. de articol: 89154	
Burete pentru recipientul de captare a apei de condens Nr. de articol: 89153	

## M Eliminarea ca deșeu



Vă rugăm să nu eliminați aparatul ca deșeu împreună cu gunoiul menajer.

Dacă aparatul urmează a fi scos din uz, trebuie făcut inutilizabil (de ex. prin tăierea conductorului de alimentare și ștecherului) și eliminat ca deșeu în conformitate cu prevederile actuale. Informații în acest sens primiți de la comuna competentă.

Eliminați ambalajul ca deșeu pe sortimentele!

## N Garanția

În caz de garanție și service, luați legătura întotdeauna serviciul pentru clienți Leifheit. (găsiți datele de contact la pagina 108)

**Stimată cumpărătoare, stimat cumpărător,**

**produsele noastre Leifheit sunt supuse unui control final de calitate riguros. Dacă, contrar așteptărilor, masa de călcat Air Active M cumpărată de dumneavoastră nu funcționează impecabil, sau ca urmare a unor deficiențe există motiv de reclamație, vă rugăm să procedați după cum urmează:**

Sunați la Service-Hotline al serviciului pentru clienți Leifheit și prezentați problemele apărute. Serviciul pentru clienți va efectua o diagnoză la distanță și, după caz, va stabili cu dumneavoastră alți pași.

**Firma Leifheit AG, Leifheitstraße, 56377 Nassau/Lahn, Germania vă acordă o perioadă de garanție de 2 ani.**

Începutul perioadei de garanție este data bonului de casă. Vă rugăm să păstrați neapărat bonul de casă ca dovadă a cumpărării.

Pretențiile de garanție trebuie să le solicitați imediat după apariția defectului în cadrul perioadei de garanție. Eventualele deteriorări și deficiențe evidente existente deja la cumpărare trebuie anunțate imediat după dezambalare. Garanția acoperă calitatea produselor, cu alte cuvinte garanția este valabilă numai pentru neajunsurile apărute ca urmare a deficiențelor de material și de execuție.

**De la garanție sunt excluse:**

- deficiențe de uzură apărute în urma folosirii sau în mod natural;
- deteriorări ca urmare a utilizării, respectiv manevrării improprii (de ex. lovitură, șoc, cădere, intervenții în forță);
- deteriorări ca urmare a nerespectării indicațiilor de operare prestabilite.

În cadrul perioadei de garanție rămâne la latitudinea producătorului, fie să înlocuiască gratuit componentele defecte, fie să le repare.

În cazul în care nu este posibilă reparația și nu mai este disponibil în stoc un produs identic în vederea înlocuirii, veți primi un produs de schimb pe cât posibil echivalent. În caz de garanție nu este posibilă restituirea prețului de cumpărare.

Dacă reparațiile și montajul aparatului sunt efectuate de persoane sau centre de service neautorizate, garanția se anulează.

Deteriorările de la transport sunt excluse de la garanție.

Perioada de garanție nu se prelungește prin solicitarea prestației de garanție. Acest lucru este valabil și pentru componentele înlocuite și reparate.

Drepturile dumneavoastră legale, în special drepturile de garanție acordate de producător, rămân în continuare valabile pentru dumneavoastră și nu sunt limitate de garanție.

Această garanție este valabilă la nivel mondial.

Și după expirarea perioadei de garanție acordată de producător aveți posibilitatea de a apela la serviciul pentru clienți în scop de reparații. (Rugăm puneți-vă întotdeauna de acord în prealabil prin telefon cu serviciul pentru clienți).

Informații suplimentare privind reglementările de garanție pentru produs găsiți în pagina noastră web: [www.leifheit.de](http://www.leifheit.de).

# Lietuvių

## Gerbiamieji klientai,

nusipirkę šią lyginimo lentą įsigijote kokybišką produktą iš „Leifheit“.



Atidžiai perskaitykite šią naudojimo instrukciją ir pasidėkite saugioje vietoje. Atkreipkite ypatingą dėmesį į naudojimo instrukcijos nurodymus apie saugumą.

Į Jūsų klausimus visada mielai atsakys „Leifheit“ klientų aptarnavimo skyriaus komanda.

Pr–Pn: 09:00–12:00

## Tarptautinis

telefono numeris: 0049 2604 977 0  
(mokamas)

E-Mail: [info@leifheit.com](mailto:info@leifheit.com)

## Nuoširdžiai,

Jūsų „Leifheit“ komanda

## Turinio rodyklė

Puslapiai su paveikslėliais . . . . .	2-3
<b>A</b> Tiekiamas rinkinys. . . . .	116
<b>B</b> Gaminio apžvalga . . . . .	116
<b>C</b> Naudojimas pagal paskirtį . . . . .	117
<b>D</b> Techniniai duomenys . . . . .	117
<b>E</b> Sutartiniai ženklai . . . . .	117
<b>F</b> Saugos nuorodos . . . . .	118
<b>G</b> Eksploatacijos pradžia . . . . .	121
<b>H</b> Lyginimas . . . . .	121
<b>I</b> Eksploatacijos nutraukimas . . . . .	122
<b>J</b> Saugojimas . . . . .	122
<b>K</b> Techninė priežiūra ir aptarnavimas . . . . .	122
<b>L</b> Priedai . . . . .	122
<b>M</b> Utilizavimas . . . . .	122
<b>N</b> Garantija . . . . .	123
<b>O</b> Garantine kortele . . . . .	191

## **A** Techniniai duomenys

Aktyviąją lyginimo lentą Leifheit

Kabelio laikiklis

Naudojimo instrukcija

Po išpakavimo patikrinkite įrenginio vientisumą. Jei abejojate, nenaudokite jo, bet pasikonsultuokite su specialistu.

## **B** Gaminio apžvalga

### Air Active Express M Air Active M

- [1] Specialusis lyginimo lentos užvalkalas
- [2] Aukščio nustatymo svirtis
- [3] Lizdas
- [4] Ventilatoriaus funkcijų padėčių perjungiklis (Siurbimo ir išleidimo funkcija)
- [5] Maitinimo laidas
- [6] Kabelio laikiklis
- [7] **Air Active Express M:**  
Kombinuotas dėklas lygintuvams ir lyginimo garu sistemoms su silikoniniais kištukais  
**Air Active M:**  
Dėklas lyginimo garo sistemos lygintuvui su silikoniniais kištukais
- [8] Oro išleidimo anga po lentynele
- [9] **Air Active Express M:**  
Kondensato rinkimo indas su kempine  
**Air Active M:**  
be kondensato rinkimo indo (pasirenkamais priedais)
- [10] Reguluojami kojelių gaubtai

## **C** Naudojimas pagal paskirtį

Lyginimo lentą naudokite tik taip, kaip aprašyta šioje naudojimo instrukcijoje. Ant lyginimo lentos galima tik lyginti.

Ji skirta tik privačiam, o ne komerciniam naudojimui. Bet koks kitoks naudojimas yra naudojimas ne pagal paskirtį, todėl gali susižaloti žmonės ar kilti pavojų.

Gamintojas ar pardavėjas neprisiima jokios atsakomybės už žalą, atsiradusią naudojant produktą netinkamai arba ne pagal paskirtį.

## **D** Techniniai duomenys

(Atkreipkite dėmesį ir į tipo lentelę lyginimo lentos apatinėje pusėje)

Svoris	7,8 kg
Ventiliatoriaus našumas	10 W
Aktyviosios lyginimo lentos matmenys,	118 x 38 cm
Aktyviosios lyginimo lentos matmenys, sulankstyta	165 x 46 x 15 cm
Aukščio reguliavimas	75-100 cm
Maitinimo įtampa	230 V - 240 V ≈ 50 Hz

## Garo sistemos duomenys

Didž. matmenys (l x p)	31 x 26 cm
Didž. svoris	7,5 kg
Didž. galingumas VDE (Typ F) / NF (Typ E)	3250 W
Didž. galingumas CH (Typ J)	2250 W

Visi duomenys apytikriai!

## **E** Sutartiniai ženklai



Išbandyta sauga: gaminiai, paženklininti šiuo simboliu, atitinka Vokietijos Produktų saugos įstatymo (ProdSG)



Atitiktis deklaracija: gaminiai, paženklininti šiuo simboliu, atitinka galiojančias Europos direktyvas. reikalavimus. ES atitiktis deklaraciją rasite adresu [www.leifheit.de](http://www.leifheit.de).



Prietaisus, paženklintus šiuo simboliu, draudžiama šalinti kartu su buitinėmis atliekomis. (žr. skyrių **M** „Utilizavimas“).

# LEIFHEIT

Laikykitės sk. **N** „Garantija“ pateiktų nuostatų bei naudojimo instrukcijoje pateiktų garantijų ir bendrųjų „Leifheit“ garantijų, kurias rasite interneto svetainėje [www.leifheit.de](http://www.leifheit.de).

## **F** Saugos nuorodos

### Pavojaus lygmuo

#### ĮSPĖJIMAS

Galimos pavojingos situacijos, kurios gali tapti sunkių kūno sužalojimų arba mirties priežastimi.

#### ATSARGIAI

Galimos pavojingos situacijos, kurios gali tapti nesunkių kūno sužalojimų arba mirties priežastimi.

#### ASTABA

Galimos pavojingos situacijos, per kurias galima sugadinti turta.

#### ĮSPĖJIMAS

### Elektros smūgio pavojus!

Prietaiso elektros saugumas užtikrinamas tik jei jis yra įžemintas vado-vaujantis elektros saugos taisyklėmis. Gamintojas neatsako už bet kokią žalą, kuri gali atsirasti dėl neteisingo įrenginio įžeminimo. Jei abejojate, pasitarkite su specialistu.

Jei įmanoma, nenaudokite adapterių, kištukinių lizdų ir (arba) ilgintuvų. Jei tai būtų reikalinga, naudokite tik tuos adapterius, kištukinius lizdus ir (arba) ilgintuvus, kurie atitinka elektros saugos reikalavimus ir kurių galia jokių būdu neviršija nustatytą didžiausią galią.

Nenaudokite lyginimo lentos, jei matosi jos pažeidimų, yra pažeistas maitinimo laidas ar tinklo kištukas.

Netraukite maitinimo laido šlapiomis ar drėgnomis rankomis ar kojomis.

Nelieskite įrenginio šlapiomis ar drėgnomis rankomis.

Nenardinkite lyginimo lentos, maitinimo laido ar tinklo kištuko į vandenį ar kitus skysčius.

Prieš valymą ištraukite maitinimo laidą.

Nekiškite pašalinių daiktų į įrenginio angas.

**Šį įrenginį gali naudoti ribotų fizinių, jutiminių ar protinių gebėjimų asmenys, taip pat – asmenys, stokojantys patirties ir (arba) žinių, jei jie yra prižiūrimi ir išmokyti saugiai naudoti įrenginį bei suvokia galimus pavojus.**

**Vaikams negalima žaisti su įrenginiu.**

Saugokite vaikus ir neleiskite jiems žaisti su prietaisu.

Laikykite pakuotės plėvelę vaikams nepasiekiamoje vietoje, kad jie neuždustų!

Todėl aktyviąją lyginimo lentą būtina saugoti ir laikyti vaikams nepasiekiamoje vietoje. Nepalikite kabančio maitinimo laido.

Aktyviosios lyginimo lentos maitinimo kabelį vyniokite dideliu spinduliu. Stenkitės nesulenkti kabelio. Atkreipkite dėmesį į kabelio įtrūkimus.

Dirbant su garine lyginimo sistema, negalima lygintuvu garinti elektrinių komponentų.

Dėl netinkamai atliktų remonto darbų gali kilti didelis pavojus naudotojui, o garantija netekti galios.

Remontą gali atlikti tik „Leifheit“ klientų aptarnavimo įgaliotas personalas arba darbuotojai.

Lyginimo lentą, tinklo kištuką ir maitinimo kabelį laikykite saugiu atstumu nuo ugnies ir karštų paviršių. Maitinimo kabelį nutieskite taip, kad už jo neužkliūtumėte.

Ištraukite kištuką prieš išeidami iš patalpos, prieš valymą ir priežiūrą, po naudojimo.

#### ATSARGIAI

### Pavojus susižaloti!

Aktyviosios lyginimo lentos aukščio reguliavimo svirtis visada turi būti fiksuotoje padėtyje.

Aktyviąją lyginimo lentą naudokite tik pagal paskirtį, nenaudokite kaip lentynos, sėdėjimui ir t. t.

Lyginkite ne šlapius, o tik drėgnus arba sausus skalbinius.

Jei įrenginys naudojamas netinkamai ar neteisingai, gamintojas neprisiima atsakomybės už galimus nuostolius.

## ASTABA

### Pažeidimo pavojus!

Darbo metu nestumdykite aktyviosios lyginimo lentos.

### Lyginimo lentą galima naudoti ir su lygintuvu, ir su lyginimo garu sistema.



**Aktyvi lyginimo lenta skirta naudoti tik su lyginimo garu sistema, tačiau taip pat ją galima naudoti ir su lygintuvu.**

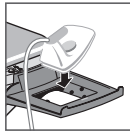

**Lygindami nedėkite lygintuvo ant dangčio, tačiau statykite tik ant lyginimo garu sistemos arba ertmės silikoniniame dangtyje.**

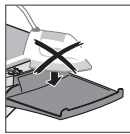

**Lyginimo lenta „Air Active M“: nedėkite lygintuvo su karštu padu ant lentynos.**

Visą sistemą galima naudoti tik iki daugiausia 2 000 m virš jūros lygio.

Aktyvioji lyginimo lenta turi būti naudojama sausose patalpose, nenaudokite lauko sąlygomis, ji privalo būti pastatyta ant saugaus ir tvirto pagrindo.

Nejudinkite aukščio reguliavimo svirties lyginimo metu. Garinė lyginimo sistema arba lygintuvus gali nukristi arba aktyvioji lyginimo lenta gali susiskleisti.

Bet kuriuo atveju visada vadovaukitės lyginimo instrukcija, esančia ant drabužio etiketės, taip pat garinės lyginimo sistemos ir lygintuvo informacija ir naudojimo vadovais!

Nenaudokite purškiamo krakmolo! Dėl jo naudojimo atsiradusiems pažeidimams garantija negalioja.

## Eksploatacijos pradžia

### 1. Piruošimas

Išvyniokite aktyviosios lyginimo lentos maitinimo laidą [2] ir stovą atsargiai stumkite į priekį.

Aktyvioji lyginimo lenta išskleidžiama ir gali būti fiksuojama norimoje padėtyje. Tada nuleiskite aktyviąją lyginimo lentą ant grindų.

Aktyvi lyginimo lenta yra reguliuojamo aukščio (maks. aukštis apie 75–100 cm) ir ją naudojant galima lyginti sėdint arba stovint.

Norint sureguliuoti aukštį, reikia paimti abiem rankom lyginimo paviršius, lengvai pakelti ir viena ranka patraukti aukštyn reguliavimo svirtį (lyginimo lentos kilstelėjimas – tai apsauginė funkcija nuo atsitiktinio svirties pajudėjimo). Tik po garsinio spragtelėjimo lyginimo lenta yra vėl užfiksuojama.

Įveskite kabelio laikiklį [6] į griovelį. Kabelio laikiklį galima pastumti per šoną į norimą padėtį.

**Su reguliuojamais kojelių dangteliais [10] galima išlyginti grindų nelygumus (sukant dangtelius prieš arba pagal laikrodžio rodyklę).**

Paskui ant lentynėlės galima [7] pastatyti standartinę garinę lyginimo sistemą. Siekiant užtikrinti neprikaištingą veikimą, garinė lyginimo sistema turi būti teisingai pastatyta ant lentynėlės ir būti horizontalioje padėtyje.

Aktyviosios lyginimo lentos kištuką įjunkite į sieninį kištukinį lizdą.

Tada įkiškite garinės lyginimo sistemos kištuką į kištukinį lizdą [3]. Taip užtikrinamas garinės lyginimo sistemos aprūpinimas elektros srove.

Dabar aktyvioji lyginimo lenta yra paruošta darbiui.

## Lyginimas

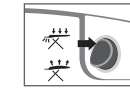

### 2. Siurbimo ir išleidimo funkcija

Siurbimas leidžia išlyginti audinį ant stalo, kad nesusidarytų raukšlės. Nustatykite funkcinį jungiklį [4] ties siurbimo ir siurbimo su garais funkcija.

**Kartu ištraukiant garą slopinamas kondensato susidarymas ir jo gali būti išvengiama, todėl ši funkcija turi būti įjungta nuolat, kad sugertų garus iš aktyvios lyginimo lentos ir korpuso vidinių ertmių.**

Leidžia garui geriau prasiskverbti pro pluoštą. Dėl šios priežasties sumažėja laiko sąnaudos bei pagerinami lyginimo rezultatai.

Jie užtikrina, kad aktyvioji lyginimo lenta visada bus sausa, ir padeda lyginimo metu išdžiūti audiniui.

Taip drabužiai prapučiami šviežiu oru ir greičiau išdžiūsta bei yra geriau apsaugomi.

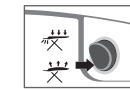

### 3. Pūtimas

Užtikrina švelnių audinių ir drabužių lyginimą be raukšlių ant oro pagalvės; tausoja švelnius audinius.

Dėl pratekančio grynojo oro skalbiniai greičiau atvėsta, tuo pačiu tausojamas audinys.

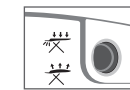

### 4. Sausas lyginimas

Sausam lyginimui be garo ventiliatoriaus funkcijos gali būti išjungtos.

## I Eksploatacijos nutraukimas

Iš pradžių išjunkite garinę lyginimo sistemą Norėdami tai padaryti, vadovaukitės garinės lyginimo sistemos ir lygintuvo naudojimo vadovuose pateikiama informacija! Išjunkite aktyviąją lyginimo lentą (jungiklio 0 padėtis).

Ištraukti aktyvios lyginimo lentos ir garinės lyginimo sistemos kištukus iš kištukinių lizdų [5] ir nuimkite garo lyginimo sistemą nuo lentynėlės.

## J Saugojimas

Paimkite aktyviąją lyginimo lentą abiem rankomis, kilstelėkite ir sulankstykite [2].

Aktyviosios lyginimo lentos [5] maitinimo laidą suvyniokite dideliu spinduliu, kabelio nesuspauskite ir nesulankstykite!

Aktyvioji lyginimo lenta sandėliuojama sulankstyta (universalioji lentynėlė viršuje).

Saugiai ją pastatykite, kad nenuvirstų! Dėl esančio transportavimo užrakto užtikrinama stovo fiksacija sulankstytoje padėtyje.

## K Techninė priežiūra ir aptarnavimas

Techninės priežiūros ir aptarnavimo darbus būtina atlikti įrenginiui atausus, kištukai turi būti ištraukti iš lizdų. Kartą per mėnesį reikia pašalinti dulkes nuo lyginimo lentos, kad būtų užtikrinamas ventilatoriaus veikimas.

Priklausomai nuo įrangos, kad kempinėje nepradėtų daugintis mikroorganizmai, reguliariai išpilkite kondensatą iš rinkiklio [9] ir išskalaukite kempinę bei leiskite jai išdžiūti.

## L Priedai

Dėl lygintuvo spaudimo, užteršimo dulėmis bei pūkais mažinamas specialaus lyginimo lentos užvalkalas pralaidumas ir tuo pačiu aktyviosios lyginimo lentos darbo našumas.

„Leifheit“ specialus lyginimo lentos [1] užvalkalas yra labai laidus orui ir garams. odėl naudokite tik originalius „Leifheit“ priedus.

Air Active Express M	Air Active M
Lyginimo lentos užvalkalas, 118 x 38 cm, medvilnė Prekės kodas: 76012	
Kondensato vandens rinkiklis Prekės kodas: 89154	
Kempinė kondensato vandens rinkikliui Prekės kodas: 89153	

## M Utilizavimas



Neišmeskite prietaiso su buitinėmis atliekomis.

Jei įranga turi būti išmesta, užtikrinkite, kad ji būtų nenaudojama

(pavyzdžiui, nukirpkite maitinimo laidą ir kištuką) ir, remiantis galiojančiais nutarimais, utilizuokite. Informaciją apie tai suteiks Jūsų vietos savivaldybė.

Išmeskite pakuotę į rūšiavimo konteinerius!

## N Garantija

Dėl garantijos ir aptarnavimo kreipkitės į „Leifheit“ klientų aptarnavimo tarnybą. (kontaktinius duomenis rasite 116 psl.)

**Gerbiamieji klientai,**

**mūsų „Leifheit“ gaminių kokybė yra griežtai kontroliuojama. Jei Jūsų įsigytos „Air Active M“ lyginimo lentos veikimas neatitinka lūkesčių arba atsirado kitokių defektų:**

Skambinkite telefonu „Leifheit“ klientų aptarnavimo tarnybai ir apibūdinkite atsiradusias problemas. Klientų aptarnavimo tarnyba atliks nuotolinę diagnostiką ir prireikus atliks kitus veiksmus.

**Leifheit AG, Leifheitstraße, 56377 Nassau/Lahn, Vokietija suteikia Jums 2 metų garantinį laikotarpį.**

Garantinio laikotarpio pradžia yra įsigijimo data. Prašome saugoti kvitą kaip pirkimo įrodymą.

Atsiradus defektams garantinio laikotarpio metu, turite nedelsdami pareikšti garantines pretenzijas. Apie pirkimo metu esamus akivaizdžius defektus ir trūkumus turi būti pranešta iškart po išpakavimo.

**Garantija negalioja:**

- varojimo ar kitiems įprastą susidėvėjimą sukeliantiems defektams;
- pažeidimams dėl netinkamo naudojimo arba tvarkymo (pvz., smūgių, stumdymų, kritimų, smurto aktų);
- gedimams, atsirandantiems dėl naudojimo instrukcijos nesilaikymo.

Gaminioje pasilieka teisę garantiniu laikotarpiu savo nuožiūra defektines dalis nemokamai pakeisti arba sutaisyti.

Jei remontas yra negalimas ir mūsų asortimente identiško gaminio pakeitimui jau nėra, gausite atitinkamą pakaitinį gaminį. Garantijos atveju pirkimo sumos grąžinimas yra negalimas.

Garantija negalioja, kai remontą ar įrangos montavimą atlieka neįgaliojami asmenys arba techninės priežiūros centrai.

Garantija negalioja gedimams, atsiradusiems transportavimo metu.

Pasinaudojus garantija, nepratęsiamas garantijos laikotarpis. Tai taip pat taikoma pakeistoms ir remontuotoms dalims.

Jūsų įstatyminės teisės, ypač garantijos suteikiamos teisės, galioja ir neapsiriboja garantija. Ši garantija galioja visame pasaulyje.

Pasibaigus gamintojo garantiniam laikotarpiui, jums suteikiama galimybė kreiptis į klientų aptarnavimo tarnybą, kad jūsų gaminys būtų sutaisytas (prašome visada iš anksto telefonu suderinti su klientų aptarnavimo tarnyba).

Daugiau informacijos apie garantiją rasite mūsų svetainėje: [www.leifheit.de](http://www.leifheit.de).



## Latviešu valodas

### Godājamā kliente! Cienītais klient!

Iegādājoties šo gludināšanas dēli, jūs esat iegādājies kvalitatīvu uzņēmuma Leifheit izstrādājumu.



Pirms ierīces lietošanas, lūdzu, rūpīgi izlasiet lietošanas instrukciju un saglabāiet to. Īpaši ievērojiet šajā lietošanas instrukcijā dotos

drošības norādījumus.

Jautājumu gadījumā sazinieties ar Leifheit komandu.

**Pirmdiena - piektdiena 09.00 - 12.00**

**Starptautiskais**

**ālrūņa numurs: 0049 2604 977 0**

(maksas numurs)

**E-Mail: info@leifheit.com**

**Cienā,  
jūsu Leifheit servisa komanda**

### Saturs

Attēlu lapas	2-3
<b>A</b> Piegādes komplektācija	124
<b>B</b> Izstrādājuma pārskats	124
<b>C</b> Noteikumiem atbilstoša lietošana	125
<b>D</b> Tehniskie dati	125
<b>E</b> Simbolu paskaidrojums	125
<b>F</b> Drošības norādījumi	126
<b>G</b> Eksploatācijas uzsākšana	129
<b>H</b> Gludināšana	129
<b>I</b> Eksploatācijas pārtraukšana	130
<b>J</b> Glabāšana	130
<b>K</b> Apkope un tīrīšana	130
<b>L</b> Piederumi	130
<b>M</b> Utilizācija	130
<b>N</b> Garantija	131
<b>O</b> Garantijas karte	191

## **A** Piegādes komplektācija

Aktīvais gludināmais dēlis Leifheit

Kabelio laikiklis

Lietošanas instrukcija

Po išpakavimo patikrinkite ierīcinio vientisumu. Jei abejojate, nenaudokite jo, bet pasikonsultuokite su specialistu.

## **B** Izstrādājuma apraksts

### Air Active Express M Air Active M

- Īpašais gludināmā dēļa apvalks
- Augstuma regulēšanas svira
- Kontaktlīdzda
- Ventilatora funkciju izvēles slēdzis (Piesūkšanas un nosūkšanas funkcija)
- Vads
- Kabeļa turētājs
- Air Active Express M:**  
Kombinētā iekārta gludeklim un tvaika stacijām ar silikona aizbāžņiem  
**Air Active M:**  
Tvaika stacijas novietne gludeklim ar silikona aizbāžņiem
- Gaisa izplūdes atvērums zem novietnes
- Air Active Express M:**  
Kondensāta savākšanas tvertne ar sūkli  
**Air Active M:**  
bez kondensāta savākšanas tvertnes (nepieciešamības gadījumā papildu piederumi)
- Regulējami kāju uzliktņi

## **C** Noteikumiem atbilstoša lietošana

Izmantojiet gludināšanas dēli tikai tam mērķim, kāds ir norādīts šajā lietošanas instrukcijā. Gludināšanas dēli atļauts lietot tikai gludināšanai.

Tas ir paredzēts tikai privātai lietošanai un nav piemērots lietošanai komerciālu mērķu vajadzībām. Jebkāds cits pielietojums neatbilst noteikumiem un var radīt mantiskos bojājumus vai pat traumas.

## **D** Tehniskie dati

(lūdzu, ņemiet vērā arī tipa datu plāksnīti aktīvā gludināšanas dēļa apakšpusē).

Svars	7,8 kg
Ventilatora jauda	10 W
Aktīvā gludināšanas dēļa izmēri	118 x 38 cm
Aktīvā gludināšanas dēļa izmēri, saliktā stāvoklī	165 x 46 x 15 cm
Augstuma regulēšana	75-100 cm
Barošana	230 V - 240 V ≈ 50 Hz

### Norādes par tvaika staciju

Maks. izmēri (G x P)	31 x 26 cm
Maks. svars	7,5 kg
Maks. jauda VDE (Typ F) / NF (Typ E)	3250 W
Maks. jauda CH (Typ J)	2250 W

Visi dati ir aptuvenas vērtības!

## **E** Simbolu paskaidrojums



Pārbaudīta drošība:  
Izstrādājumi, kas apzīmēti ar šādu simbolu, atbilst vācu Izstrādājumu drošības likuma (ProdSG) prasībām.



Atbilstības deklarācija: Izstrādājumi, kas apzīmēti ar šādu simbolu, atbilst spēkā esošajām Eiropas direktīvām. ES Atbilstības deklarācija ir pieejama [www.leifheit.de](http://www.leifheit.de).



Iekārtas, kas apzīmētas ar šādu simbolu, nedrīkst izmest sadzīves atkritumos. (skatīt **M** nodaļu „Utilizācija“).

# LEIFHEIT

## F Drošības norādījumi

### Apdraudējuma pakāpes

#### BRĪDINĀJUMS

Norādījums par iespējamu draudu situāciju, kas var izraisīt nopietnus ķermeņa savainojumus vai nāvi.

#### UZMANĪBU

Norādījums par iespējamu draudu situāciju, kas var izraisīt vieglus ķermeņa savainojumus vai nāvi.

#### NORĀDE

Norādījums par iespējamu draudu situāciju, kas var radīt mantiskos bojājumus.

#### BRĪDINĀJUMS

##### Strāvas trieciena risks!

Ierīces elektriskā drošība tiek garantēta tikai tādā gadījumā, ja tā ir zemēta atbilstoši elektrodrošības noteikumiem. Ražotājs neatbild par iespējamajiem bojājumiem, kas ir radušies nepareiza iekārtas zemējuma dēļ. Šaubu gadījumā lūdziet speciālista padomu.

Ja iespējams, neizmantojiet adapterus, vairāku pozīciju kontaktligzdas un/vai pagarinātājus. Ja tas tomēr ir nepieciešams, izmantojiet tikai tādas adapterus, vairāku pozīciju kontaktligzdas un/vai pagarinātājus, kas atbilst drošības noteikumiem, un nekādā gadījumā nepārsniedziet uz adaptera norādīto maksimālo jaudu.

Nelietojiet gludināšanas dēļi, ja tam ir redzami bojājumi vai tam ir bojāts strāvas kabelis vai tīkla kontaktdakša.

Nevelciet strāvas kabeli ar slapjām vai mitrām rokām.

Nepieskarieties ierīcei ar slapjām vai mitrām rokām.

Nekādā gadījumā negremdējiet gludināšanas dēļi, strāvas kabeli vai tīkla kontaktdakšu ūdenī vai citos šķidrumos.

Lai veiktu tīrīšanu, vispirms atvienojiet ierīci no elektriskās strāvas tīkla.

Neievietojiet priekšmetus ierīces atvērumos.

**Personas ar ierobežotām fiziskajām, kustību vai garīgajām spējām vai personām ar nepietiekamu pieredzi un/vai nepietiekamām zināšanām par šo ierīci, var to lietot tikai tad, ja viņi ir saņēmuši apmācību par ierīces drošu lietošanu un sapratuši atbilstošos apdraudējumus.**

**Bērniem aizliegts rotaļāties ar šo ierīci.**

Bērni jāuzrauga, lai nodrošinātu, ka tie ar ierīci nerotaļājas.

Glabājiet iepakojuma plēves bērniem nepieejamā vietā - nosmakšanas risks!

Glabājiet un lietojiet aktīvo gludināšanas dēļi bērniem nepieejamā vietā. Neatstājiet pieslēguma vadu brīvi novietotu.

Satiniet aktīvā gludināšanas dēļa kabelus ar lielu rādiusu. Nelieciet kabeli. Pievērsiet uzmanību, vai kabeli nav plīsuši.

Izmantojot tvaika gludināšanas stacijas gludekli, nevirziet tvaiku elektrisko detaļu virzienā.

Nepiemēroti remontu var radīt būtisku lietotāja apdraudējumu un atcelt garantijas saistības.

Remontus lūdziet veikt tikai uzņēmuma Leifheit klientu apkalpošanas dienestam vai pilnvarotam personālam.

Novietojiet gludināšanas dēļi, tīkla kontaktdakšu un strāvas kabeli atklātas liesmas un karstu virsmu tuvumā.

Novietojiet strāvas kabeli tā, lai aiz tā nebūtu iespējams aizķerties.

Katru reizi pamatot telpu, pirms katras tīrīšanas reizes un pēc katras lietošanas reizes atvienojiet iekārtu no barošanas.

#### UZMANĪBU

##### Savainojumu gūšanas risks!

Aktīvā gludināšanas dēļa augstuma regulēšanas mehānismam vienmēr jābūt nofiksētā pozīcijā.

Aktīvo gludināšanas dēļi lietojiet tikai atbilstoši noteikumiem un neizmantojiet to kā paliktņi, sēdvietu u.tml.

Negludiniet slapju, bet gan tikai mitru vai sausu veļu.

Izmantojot ierīci citiem mērķiem vai nepareizi/neatbilstoši noteikumiem, ražotājs neuzņemas atbildību par iespējamajiem bojājumiem.

## NORĀDE

### Bojājumu risks!

Darba laikā nekustiniet aktīvo gludināšanas dēli.

**Gludināšanas dēlis ir piemērots lietošanai ar gludekli, kā arī savienojumam ar tvaika staciju.**

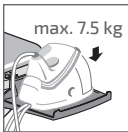

**Aktīvais gludināšanas dēlis ir paredzēt lietošanai ar tvaika gludināšanas staciju - alternatīvi to iespējams arī lietot tikai ar gludekli.**

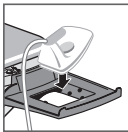

**Gludināšanas laikā nenovietojiet gludekli uz apvalka, bet gan tikai uz šim mērķim paredzētās tvaika gludināšanas stacijas novietnes vai novietnes ar silikona uzliku.**

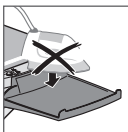

**Gludināšanas dēlis Air Active M: Novietojiet gludekli ar karsto virsmu uz novietnes.**

Kopējo sistēmu atļauts lietot tikai augstumā, kas nepārsniedz 2000 m virs jūras līmeņa.

Aktīvo gludināšanas dēli lietojiet tikai sausās telpās, bet ne ārpus telpām, kā arī novietojiet to uz drošas, līdzenas virsmas.

Gludināšanas laikā nelietojiet augstuma regulēšanas mehānisma sviru. Tvaika gludināšanas stacija vai gludeklis var nokrist, vai aktīvais gludināšanas dēlis var aizvērties.

Jebkurā gadījumā vienmēr ņemiet vērā gludināšanas noteikumus, kas ir piešūti jūsu apģērbam, kā arī tvaika gludināšanas stacijas un gludekļa lietošanas instrukcijas norādes un noteikumus!

Lūdzu, neizmantojiet smidzinātājus ar cieti! Šādi radīti bojājumi netiek segti garantijas ietvaros.

## **G** Eksploatācijas sākšana

### 1. Sagatavošana

Novietojiet aktīvo gludināšanas dēli uz cietas, līdzenas pamatnes! Satiniet aktīvā gludināšanas dēļa [5] vadu un uzmanīgi pārvietojiet pamatni uz priekšu.

Aktīvais gludināšanas dēlis atveras, un pēc tam to iespējams nofiksēt vēlamajā pozīcijā. Noslēgumā nolaidiet aktīvo gludināšanas dēli virzienā uz priekšu.

Aktīvā gludināšanas dēļa augstumu iespējams iestatīt vairākās pakāpēs (maks. augstums apm. 75-100 cm) un tas nodrošina guldināšanu gan stāvot kājās, gan sēžot.

Lai iestatītu gludināšanas virsmas augstumu, ar abām rokām satveriet gludināšanas dēli, to nedaudz paceliet un ar vienu roku pavelciet uz augšu sviru [2] (gludināšanas dēļa pacelšana nedaudz uz augšu darbojas kā drošības funkcija pret nejaušu aktivizēšanu). Tikai pēc dzirdamas nofiksēšanas gludināšanas dēlis ir atkārtoti nofiksēts.

Nostipriniet kabeļa turētāju [6] novietnes vadotnē. Kabeļa turētāju varat sāniski pārbīdīt vēlamajā stāvoklī.

**Ar regulējamo kāju uzliktņu [10] palīdzību iespējams izlīdzināt grīdas nelīdzenās vietas (grieziet regulējamo kāju uzliktņus pulksteņa rādītāju virzienā vai pretēji tiem).**

Uz novietnes varat novietot tikai vienu tirdzniecībā pieejamo tvaika gludināšanas staciju [7].

Lai nodrošinātu darbību bez traucējumiem, novietojiet tvaika gludināšanas staciju uz novietnes tā, lai tā atrastos horizontālā stāvoklī. Ievietojiet aktīvā gludināšanas dēļa spraudni sienas kontaktligzdā.

Noslēgumā ievietojiet tvaika gludināšanas stacijas spraudni kontaktligzdā [3]. Šādi tiek nodrošināta tvaika gludināšanas stacijas barošana.

Aktīvais gludināšanas dēlis ir gatavs darbam.

## **H** Gludināšana

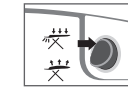

### 2. Piesūkšanas un nosūkšanas funkcija

Piesūkšana nofiksē audumu uz dēļa, šādi palīdz veidot ieloces. Pārslēdziet funkcijas slēdzi [4] piesūkšanas un tvaika nosūkšanas funkcijas stāvoklī.

**Vienlaicīgi nodrošinātā tvaika nosūkšana samazina un novērš kondensāta veidošanos un, ja iespējams, tvaika nosūkšanai būtu jābūt ieslēgtai visu laiku, lai nosūktu atlikušo tvaiku no aktīvā gludināšanas dēļa un korpusa iekšpuses.**

Veicina, lai tvaiks labāk izplūstu caur šķiedrām, šādi saīsinātu laiku un uzlabotu gludināšanas rezultātu.

Nodrošina, lai aktīvais gludināšanas dēlis būtu sauss, un palīdz jau gludināšanas laikā izžāvēt audumu.

Tā, pateicoties plūstošajam svaigajam gaisam, ātrāk atdzesē veļu un šādi aizsargā audumu, kā arī nodrošina ilgstošu aizsardzību pret burzīšanos.

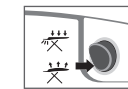

### 3. Uzpūšanas funkcija

Nodrošina jutīgu audumu un apģērbu gludināšanu bez krokām uz gaisa spilvena. Aizsargā jutīgu veļu.

Pateicoties plūstošajam svaigajam gaisam, ātrāk atdzesē veļu un šādi aizsargā audumu.

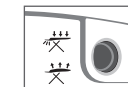

### 4. Sauso gludināšanu

Lai veiktu sauso gludināšanu bez tvaika, varat izslēgt ventilatora funkciju.

## I Eksploatācijas pārtraukšana

Vēlpirms pārtrauciet tvaika gludināšanas stacijas eksploatāciju. Lai to izdarītu, ņemiet vērā informāciju tvaika gludināšanas stacijas un gludekļa lietošanas instrukcijā!

Izslēdziet aktīvo gludināšanas dēli (slēdža stāvoklis: 0). Izņemiet aktīvā gludināšanas dēļa vadu, kā arī tvaika gludināšanas stacijas spraudni no kontaktligzdām [5], un izņemiet tvaika gludināšanas staciju no novietnes.

## J Glabāšana

Satveriet aktīvo gludināšanas dēli ar abām rokām, nedaudz paceliet un, izmantojot sviru, salieciet [2]. Satiniet aktīvā gludināšanas dēļa vadu ar lielu rādiusu [5]; nesaspiediet vai nesalieciet kabeli!

Aktīvo gludināšanas dēli varat glabāt saliktā stāvoklī (universālā novietne atrodas augšpusē). Lai novērstu apgāšanos, novietojiet aktīvo gludināšanas dēli droši!

Transportēšanas fiksācijas mehānisms nodrošina pamatnes fiksāciju saliktā stāvoklī.

## K Apkope un tīrīšana

Apkopi un tīrīšanu vienmēr veiciet atdzisušais ierīcei un, ja tā ir atvienota no elektriskās strāvas tīkla. Lai nodrošinātu ventilēšanas funkcijas, reizi mēnesī no gludināšanas dēļa notīriet putekļus.

Atkarībā no aprīkojuma mikrobu rašanās novēršanai sūklī regulāri notīriet kondensāta savākšanas tvertni [9] un izskalojiet, izmārgājiet un pēc izžūšanas atkārtoti ievietojiet tajā esošo sūkli.

## L Piederumi

Gludināšanas spiediena un putekļa daļiņu un pūku uzņemšanas dēļ samazinās īpašā gludināmā dēļa apvalka caurlaidība, un līdz ar to arī aktīvā gludināšanas dēļa veiktspēja.

Gludināmā dēļa apvalka nomaiņu veiciet atkarībā no lietošanas biežuma (tomēr - vismaz vienu reizi gadā).

Leifheit īpašais gludināmā [1]dēļa apvalks ir īpaši gaisa un tvaika caurlaidīgs. Tādēļ izmantojiet tikai Leifheit oriģinālos piederumus.

Air Active Express M	Air Active M
Gludināmā dēļa apvalks, 118 x 38 cm, Kokvilna artikula num.: 76012	
Kondensāta savākšanas tvertne artikula num.: 89154	
Kondensāta savākšanas tvertnes sūklis artikula num.: 89153	

## M Utilizācija



Lūdzu, neizmetiet ierīci sadzīves atkritumos.

Pirms ierīces izņemšanas no apgrozības, padariet to nelietojamu (piemēram, nogriežot vadu un spraudni) un utilizējiet to atbilstoši spēkā esošajiem noteikumiem. Informāciju jautājiet vietējā pašvaldībā.

Utilizējiet iepakojumu atbilstoši to materiālam!

## N Garantija

Garantijas un remonta gadījumā vienmēr sazinieties ar Leifheit klientu apkalpošanas dienestu (kontakinformāciju meklējiet 124 lappusē).

**Cienījamā kliente, godātais klient!**

**Mūsu Leifheit izstrādājumi tiek pakļauti stingrai kvalitātes beigu kontrolei. Ja jūsu iegādātais Air Active M gludināšanas dēlis neatbilst jūsu gaidām, vai nedarbojas nevainojami, kā arī, ja jums ir iemesls reklamācijai, rīkojieties šādi:**

Piezvaniet pa Leifheit klientu apkalpošanas dienesta palīdzības tālruni un aprakstiet radušās problēmas. Klientu dienests veiks kļūdas analīzi un nepieciešamības gadījumā ar jums vienosies par turpmākajām darbībām.

**Uzņemums Leifheit AG Leifheitstraße, 56377 Nassau/Lahn, Vācija) sniedz jums 2 gadu garantiju.**

Garantijas laika sākums ir pirkuma dokumentā dotais datums. Saglabājiet pirkuma dokumentu kā iegādes pierādījumu.

Informējiet par garantijas prasībām uzreiz pēc bojājuma rašanās atbilstošajā garantijas laikā. Par iespējamajiem pirkuma brīdi atklātajiem bojājumiem vai trūkumiem informējiet nekavējoties pēc izpakošanas. Garantija attiecas uz izstrādājumu īpašībām, t. i. garantija ir spēkā tikai trūkumiem, kas radušies materiālu un ražošanas kļūdu rezultātā.

**Garantijas neattiecas uz:**

- lietošanas vai citām dabīgi radītiem nodiluma trūkumiem;
- bojājumiem, ko rada noteikumiem neatbilstoša lietošana vai rīcība (piemēram, sitieni, grūdieni, nokrišana, spēka lietošana);
- bojājumiem, kas rodas, neievērojot dotās lietošanas norādes.

Garantijas laikā ražotājs pēc saviem ieskatiem var izlemt, vai bojātās detaļas bez maksas nomainīt vai tās remontēt.

Ja remonts nav iespējams un identisks izstrādājums nomaīņai izstrādājumu klāstā vairs nav pieejams, jūs saņemsiet pēc iespējas līdzvērtīgu maiņas izstrādājumu. Pirkuma summas atgriešana garantijas gadījumā nav iespējama.

Ja remontu un ierīces montāžu veic personas vai uzņēmumi, kas nav pilnvaroti to darīt, garantija vairs nav spēkā.

Garantija neattiecas uz transportēšanas laikā radītiem bojājumiem.

Izmantojot garantijas pakalpojumus, garantijas laiks nepagarinās. Tas attiecas arī uz nomainītām un saremontētām detaļām.

Jūsu likumdošanā noteiktās tiesības (īpaši garantijas tiesības) joprojām ir spēkā un garantija tās neierobežo.

Šī garantija ir spēkā visā pasaulē. Pēc ražotāja garantijas jums ir iespēja izmantot klientu apkalpošanas dienestu, lai veiktu remontu (lūdzu, vienmēr pirms tam telefoniski vienojieties ar klientu apkalpošanas dienestu).

Papildu informāciju par mūsu garantijas noteikumiem meklējiet mūsu mājas lapā:

[www.leifheit.de](http://www.leifheit.de).

# Eesti

## Väga austatud klient,

Selle triikimislauda ostuga omandasite firma Leifheit kvaliteettoote.



Palun lugege enne seadme kasutamist kasutusjuhend hoolikalt läbi ja hoidke see alles. Eriti täpselt järgige käesoleva kasutusjuhendi ohutusjuhiseid.

Küsimuste korral aitab Leifheiti meeskond Teid meeleldi.

E-R: 09.00–12.00

Rahvusvaheline

telefoninumber: 0049 2604 977 0  
(tasuline)

E-Mail: [info@leifheit.com](mailto:info@leifheit.com)

## Südamlikult

Teie Leifheiti hooldusmeeskond

## Sisukord

Pildileheküljed .....	2-3
<b>A</b> Tarnekomplekt .....	132
<b>B</b> Toote ülevaade .....	132
<b>C</b> Sihipärane kasutamine .....	133
<b>D</b> Tehnilised andmed .....	133
<b>E</b> Märkide selgitus .....	133
<b>F</b> Ohutusjuhised .....	134
<b>G</b> Kasutuselevõtt .....	137
<b>H</b> Triikimine .....	137
<b>I</b> Kasutusest maha võtt .....	138
<b>J</b> Hoidmine .....	138
<b>K</b> Hooldus ja puhastamine .....	138
<b>L</b> Tarvikud .....	138
<b>M</b> Jäätmekäitlus .....	138
<b>N</b> Garantii .....	139
<b>O</b> Garantiikaart .....	191

## A Tarnekomplekt

Aktiivne triikimislauda Leifheit

Kaablihoidik

Kasutusjuhend

Kontrollige pärast lahtipakkimist vigastuste puudumist seadmel. Kahtluse korral ärge seadet kasutage, vaid küsige spetsialistilt nõu.

## B Toote ülevaade

### Air Active Express M Air Active M

- [1] Spetsiaalne triikimislauda kate
- [2] Kõrguse reguleerimise hoob
- [3] Pistikupesa
- [4] Ventilaatorifunktsioonide valiku lüliti (Imi- ja äratõmbefunktsioon)
- [5] Toitejuhe
- [6] Kaablihoidik
- [7] **Air Active Express M:** Universaalalus triikrauade ja aurutriikimiskeskusele, koos silikoonkorgiga  
**Air Active M:** Aurutriikimiskeskuse alus triikrauade, koos silikoonkorgiga
- [8] Öhuava aluse all
- [9] **Air Active Express M:** Kondensaadikogur koos käsnaga  
**Air Active M:** ilma kondensaadikogurita (võib kuuluda lisavarustusse)
- [10] Reguleeritavad jalakorgid

## C Sihipärane kasutamine

Kasutage triikimislauda ainult nii, nagu käesolevas kasutusjuhendis kirjeldatud. Triikimislauda tohib kasutada ainult triikimiseks.

See on mõeldud kasutamiseks kodumajapidamises ning ei sobi tööstuslikuks kasutuseks. Mis tahes muud kasutusviisi loetakse mittesihipäraseks ja see võib põhjustada varakahju või isegi inimvigastusi.

Tootja ega müüja ei võta vastutust kahjustuste eest, mis tulenevad millesihipärasest või valest kasutamisest.

## D Tehnilised andmed

(Järgige ka aktiivtriikimislauda alaküljel olevat andmesilti)

Kaal	7,8 kg
Ventilaatori võimsus	10 W
Aktiivtriikimislauda mõõtmed	118 x 38 cm
Aktiivtriikimislauda mõõtmed, kokkupööratult	165 x 46 x 15 cm
Kõrguse reguleerimisvahemik	75-100 cm
Vooluvarustus	230 V - 240 V ≈ 50 Hz

### Juhised teie aurukeskuse kohta

Maks. mõõtmed (P x L)	31 x 26 cm
Maks. kaal	7,5 kg
Maks. võimsus VDE (Typ F) / NF (Typ E)	3250 W
Maks. võimsus CH (Typ J)	2250 W

Kõik andmed on orienteeruvad väärtused!

## E Märkide selgitus



Kontrollitud ohutus: tooted, mis on märgistatud selle sümboliga, vastavad Saksa samaa tooteohutusseaduse (ProdSG) nõuetele.



Vastavusdeklaratsioon: tooted, mis on märgistatud selle sümboliga, vastavad kehtivatele ELi direktiividele. ELi vastavusdeklaratsiooni leiate aadressilt [www.leifheit.de](http://www.leifheit.de).



Seadmeid mis on märgistatud selle sümboliga, ei tohi käidelda koos olmejäätmetega. (Vt peatükki **M** „Jäätmekäitlus“.)

# LEIFHEIT



## F Ohutusjuhised

### Ohuastmed

#### HOIATUS

Viitab võimalikule ohtlikule olukorrale, mis võib põhjustada raskeid kehavigastusi või surma.

#### ETTEVAATUST

Viitab võimalikule ohtlikule olukorrale, mis võib põhjustada kergeid kehavigastusi või surma.

#### TÄHELEPANU

Viitab võimalikule ohtlikule olukorrale, mis võib põhjustada varakahju.

#### HOIATUS

### Elektrilöögi oht!

Seadme elektriline ohutus on tagatud ainult siis, kui see on vastavalt elektrilise ohutuse eeskirjadele maandatud. Tootja ei vastuta võimalike, seadme puuduliku maandamise tõttu tekkida võivate kahjustuste eest. Kahtluse korral küsige spetsialistilt nõu.

Võimalusel ärge kasutage adaptereid, mitmikpistikupesi ja/või pikendusjuhtmeid. Kui see peaks osutama siiski vajalikuks, kasutage eranditult ainult selliseid adaptereid, mitmikpistikupesi, ja/või pikendusjuhtmeid, mis vastavad ohutuseeskirjadele ning mitte mingil juhul ei ületa adapteril märgitud maksimaalset võimsust.

Ärge kasutage triikimislauda, kui sellel on nähtavaid kahjustusi või kui toitejuhe või toitepistik on defektne.

Ärge tõmmake volujuhet märgade või niiskete käte või jalgadega.

Ärge puudutage seadet märgade või niiskete kätega.

Ärge kastke triikimislauda, toitejuhet ega toitepistikut vette ega muudesse vedelikesse.

Puhastamiseks tõmmake esmalt võrgupistik välja.

Ärge juhtige seadme avadest sisse esemeid.

**Seda seadet sensorsete või meentealsete võimetega või puuduvate kogemustega ja/või teadmistega isikud kasutada ainult järelevalve all või kui neid on seadme ohutu kasutamise kohta instrueeritud ja nad on saanud sellest tulenevatest ohtudest aru.**

**Lapsed ei tohi seadmega mängida.**

Hoidke lastel silma peal, tagamaks, et nad seadmega ei mängi.

Hoidke pakkekilet lastele kättesaamatus kohas, muidu võib see põhjustada lämbumisohtu!

Kasutage ja hoidke aktiivtriikimislauda seetõttu lastele kättesaamatus kohas. Ärge laske ühendusjuhtmel rippuda.

Kerige aktiivtriikimislauda kaabel kokku suure raadiusega. Vältige kaabli murdmist. Kontrollige kaablikatkestusi.

Ärge juhtige aurutriikimiskeskuse triikraua kasutamisel auru elektrilistele detailidele.

Mittenõuetekohased remonditööd võivad tekitada kasutajale olulisi ohte ning tühistada garantiinõude.

Laske remonditööd teha ainult Leifheiti klienditeenindusel või volitatud personalil.

Hoidke triikimislauda, toitepistikut ja toitejuhet eemal lahisest tulest ja kuumadest pindadest.

Paigutage toitejuhe nii, et see ei põhjustaks komistamist.

Tõmmake võrgupistik iga kord enne ruumist lahkumist, puhastamist ja hooldamist, pärast kasutamist välja.

#### ETTEVAATUST

### Vigastusoht!

Aktiivtriikimislauda kõrguse regulaator peab asuma alati fikseeritud asendis.

Kasutage aktiivtriikimislauda ainult sihipäraselt ja mitte alusena, istumiseks jne.

Ärge triikige märgi, vaid ainult triikimisniisket või kuiva pesu.

Kui seadet kasutatakse mittesihipäraselt või valesti/mittenõuetekohaselt, ei saa me endale vastutust võimalike kahjustuste eest võtta.

## TÄHELEPANU

### Kahjustuste oht!

Ärge aktiivtriikimislauda töö ajal liigutage.

**Triikimislaud sobib kasutamiseks nii triikrauaga kui ka aurutriikimiskeskusega.**

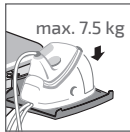

**Aktiivtriikimislaud on ette nähtud kasutamiseks aurutriikimiskeskusega, alternatiivina võib seda aga kasutada ka ainult triikrauaga triikimisel.**

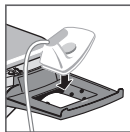

**Ärge asetage triikrauda triikimise ajal triikimislaua kattele, vaid eranditult ainult selleks ette nähtud aurutriikimiskeskuse alusele või silikoonkattega süvendisse.**



**Triikimislaud Air Active M: Ärge asetage kuuma tallaga triikrauda alusele.**

Terviksüsteemi tohib kasutada ainult maks. 2000 m kõrgusel merepinnast.

Aktiivtriikimislauda tohib kasutada ainult kuivades ruumides, mitte väljas ja sellel peab olema kindel, sirge asukoht.

Ärge seadistage kõrguse reguleerimise hooba triikimise ajal. Aurutriikimiskeskus või triikraud võiksid maha kukkuda või aktiivtriikimislaud võiks sulguda.

Igal juhul järgige alati teie riietuseesemele sisse ömmeldud triikimiseeskirja, samuti ka aurutriikimiskeskuse ja triikraua kasutusjuhendites toodud juhiseid ja eeskirju!

Ärge kasutage pihustatavat tärgheldusainet! Seeläbi tekkivad kahjustused garantii alla ei kuulu.

## **G** Kasutuselevõtt

### 1. Ettevalmistamine

Paigutage aktiivtriikimislaud tugevale, tasasele aluspinnale. Kerige aktiivtriikimislaua toitejuhe lahti ja liigutage alusraami ettevaatlikult ettepoole [5].

Aktiivtriikimislaud pöörduv lahti ja selle saa soovitud asendis lukustada. Seejärel langetage aktiivtriikimislaud ettepoole pörandale.

Aktiivtriikimislaua kõrgus on astmeliselt reguleeritav (kõrgus umbes 75–100 cm) ja see võimaldab triikida nii seistes kui ka istudes.

Kõrguse reguleerimiseks haarake triikimispinna [2] kahe käega kinni, tõstke triikimislauda kergelt üles ja tõmmake ühe käega lülitushooba üles. (Triikimislaua kergelt tõstmist kasutatakse sealjuures urvafunktsioonina ettekavatsematu lülitamise vastu). Triikimislaud on uuesti lukustatud alles pärast kuuluvat fikseerumist.

Kinnitage juhtmehoidik [6] alusel olevasse juhkusse. Juhtmehoidikut saab külgepidi sobivasse asendisse nihutada.

**Reguleeritavad jalakatted [10] võimaldavad kompenseerida pörande ebatasasusi (keerake reguleeritavaid jalakatteid päri-õi vastupäeva).**

Alusele saab nüüd paigutada kaubandusvõrgus saadaoleva aurutriikimiskeskuse [7]. Vigadeta talitluse kindlustamiseks peab aurutriikimiskeskus paigutada korrektselt alusele ning asuma horisontaalses asendis.

Pistke aktiivtriikimislaua võrgupistik seinapistikupessa. Seejärel pistke aurutriikimiskeskuse võrgupistik pistikupessa [3]. Sellega tagatakse aurutriikimiskeskuse vooluvarustus.

Aktiivtriikimislaud ist nüüd kasutusvalmis.

## **H** Triikimine

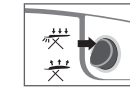

### 2. Imi- ja äratõmbefunktsioon

Imifunktsioon fikseerib kanga lauale ja seega takistab kortsumist. Seadke funktsioonilüliti [4] imi- ja äratõmbefunktsioonile.

**Samaaegne auru äratõmme vähendab ja hoiab ära kondensaadi teket ning see peaks olema võimalikult pidevalt sisse lülitatud, et eemaldada aktiivtriikimislaualt ja korpuse sisemusest liigset auru.**

See tagab, et aur tungib paremini kiudude vahelt läbi, mis vähendab ajakulu ning parandab triikimistulemust.

Funktsioon tagab kuiva aktiivtriikimislaua ja aitab juba triikimise ajal kangast kuivatada.

Tänu juurdevoolavale värskete õhule võimaldab see pesul kiiremini jahtuda, säästab seeläbi kangast ja tagab pikaajalise kaitse kortsumise eest.

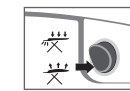

### 3. Väljapuhkefunktsioon

Funktsioon tagab tundlike materjalide ja rõivaste kortsuvaba triikimise õhkpadjal ja säästab tundlikku pesu.

See laseb järelvoolava värskete õhuga pesul kiiremini maha jahtuda ja säästab sellega kangast.

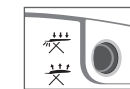

### 4. Triikimine ilma auruta

Kuivtriikimiseks ilma auruta võivad ventilaatorifunktsioonid olla ka välja lülitatud.

## I Kasutusest maha võtt

Esmalt võtke aurutriikimiskeskus kasutusest maha. Järgige selleks aurutriikimiskeskuse ja triikraua kasutusjuhendis olevat teavet! Lülitage aktiivtriikimislaud välja (lülitasi asend 0).

Tõmmake aktiivtriikimislauda toitejuhe [5] ning aurutriikimiskeskuse võrgupistik pistikupesast välja ja eemaldage aurutriikimiskeskus aluselt.

## J Hoidmine

Haarake aktiivtriikimislauda kahe käega kinni, tõstke veidi üles ja pöörake lülitushoova abil kokku [2].

Kerige aktiivtriikimislauda [5] toitejuhe suure raadiusega peale, ärge muljuge või murdke kaablit.

Aktiivtriikimislauda saab hoida kokkupööratud asendis (universaalalus on üleval). Paigutage aktiivtriikimislaud sealjuures ümberkukkumise vältimiseks ohutult.

Transpordikaitse tagab alusraami fikseerimise kokkupööratud olekus.

## K Hooldus ja puhastamine

Hooldus- ja puhastustööd tuleb alati teha maha jahutatud seadmel ning väljatõmmatud võrgupistikuga. Et tagada tuulutusfunktsioon, tuleks triikimislauda puhastada tolmu kord kuus.

Bakterite tekke vältimiseks käsna tuleb (olenevalt triikimislauda varustusest) regulaarselt eemaldada kondensaadikogur [9] ja seal asuv käsna puhtaks pesta, puhastada ning pärast kuivamist uuesti kohale asetada.

## L Tarvikud

Triikimisjõu ning tolmuühemete ja narmakeste vastuvõtmise tõttu väheneb spetsiaalse triikimislauda kate läbilaskvus ja seega aktiivtriikimislauda võimsus. Olenevalt kasutamise sagedusest (siiski vähemalt 1x aastas) tuleks triikimislauda kate vahetada.

Leifheiti spetsiaalne triikimislauda [1] kate on eriti õhku- ja auruläbilaskev. Kasutage seetõttu palun ainult originaalseid Leifheiti tarvikuid.

Air Active Express M	Air Active M
Triikimislauda kate, 118 x 38 cm, puuvill artikli number: 76012	
Kondensaadikogur artikli number: 89154	
Kondensaadikoguri käsna artikli number: 89153	

## M Jäätmekäitlus



Palun ärge visake seadet olmejäätmete hulka.

Kui seade võetakse kasutusest maha, tuleb see muuta kasutamiskõlbmatuks (nt toitejuhtme ja pistiku mahalõikamisega) ning suunata vastavalt kehtivatele eeskirjadele jäätmekäitlusse.

Teavet selle kohta annab teile kohalik omavalitsus. Käidelge pakend sorteeritult!

## N Garantii

Garantii- ja hooldusjuhtumi korral pöörduge alati Leifheiti klienditeeninduse poole. (Kontaktandmed selleks leiate lk 132)

**Väga austatud klient,**

**meie Leifheiti tooted läbivad range kvaliteedi-lõppkontrolli. Kui teie ostetud Air Active M triikimislaud ei peaks ootuste vastaselt laitmatult funktsioneerima või reklamatsiooni põhjuseks on muud puudused, toimige palun alljärgnevalt:**

Helistage Leifheiti klienditeeninduse kiirteeninduse ja kirjeldage esinevaid probleeme. Klienditeenindus teeb kaugdiagnostika ja lepib teiega vajadusel kokku järgmised sammud.

**Leifheit AG, Leifheitstraße, 56377 Nassau/Lahn, Saksamaa tagab teile 2-aastase garantiiaja.** Garantiiaja alguseks on ostukuupäev. Palun hoidke ostukuupäev ostu tõendamiseks tingimata alal.

Garantiinõuded peate esitama viivitamatult pärast defekti tekkimist garantiiaja jooksul. Võimalikest juba ostul esinevatest silmnähtavatest kahjustustest ja puudustest tuleb teavitada koheselt pärast lahtipakkimist.

**Garantii alla ei kuulu:**

- kasutamisest tingitud või muud loomulikult esinevad kulumispuudused;
- mittenõuetekohasest kasutamisest või käsitlemisest tulenevad kahjustused (nt löök, tõuge, kukkumine, jõu rakendamine);
- etteantud kasutusjuhiste mittejärgimisest tulenevad kahjustused.

Garantiiaja jooksul võib tootja oma äranägemise järgi otsustada, vahetada defektsed osad tasuta välja või need remontida.

Kui remont ei ole teostatav ja identset toodet ei ole selle vahetamiseks sortimendis enam saadaval, saate võimalikult samaväärse asendustoote. Ostuhinna tagastamine ei ole garantiijuhtumil võimalik.

Garantii lõpeb mittevõlitatud isikute või hoolduspunktidest poolt teostatud remonditööde ja seadme montaaži korral.

Transpordikahjustused garantiiaja alla ei kuulu.

Garantiiaega garantiiteenuse kasutamise korral ei pikendata. See kehtib ka asendatud ja remonditud osade kohta.

Teie seaduslikud õigused, eelkõige garantiioigused, kehtivad teile edasi ja garantiid neid ei piira.

See garantiid kehtib kogu maailmas.

Ka pärast tootja garantiiaja möödumist on teil võimalus kasutada remondi teostamiseks klienditeenindust. (Palun leppige alati klienditeenindusega telefoni teel eelnevalt kokku).

Lisateavet garantiieeskirjade kohta leiate meie veebilehelt: [www.leifheit.de](http://www.leifheit.de).

## Magyar

### Pár szó a kedves Vásárlónak:

Ennek a vasalódeszkanak a megvásárlásával a Leifheit minőségi termékének birtokába került.



A készülék használata előtt körültekintően olvassa el ezt a használati utasítást és tartsa biztos helyen.

Fordítson különös figyelmet a használati utasításban szereplő biztonsági utasításokra.

Forduljon bátra a Leifheit munkatársaihoz, ha kérdései merülnek fel.

Hé - Pé: 09:00 - 12:00

Nemzetközi

telefonszám: 0049 2604 977 0  
(díjköteles)

E-Mail: [info@leifheit.com](mailto:info@leifheit.com)

Szívélyes üdvözléssel  
a Leifheit ügyfélszolgálati munkatársai

### Tartalomjegyzék

Ábrák oldalai	2-3
<b>A</b> Szállítási terjedelem	140
<b>B</b> A termék áttekintése	140
<b>C</b> Rendeltetésszerű használat	141
<b>D</b> Műszaki adatok	141
<b>E</b> Jelmagyarázat	141
<b>F</b> Biztonsági utasítások	142
<b>G</b> A vasaló bekapcsolása	145
<b>H</b> Vasalás	145
<b>I</b> A vasaló kikapcsolása	146
<b>J</b> A vasaló tárolása	146
<b>K</b> Karbantartás és ápolás	146
<b>L</b> Tartozékok	146
<b>M</b> Leselejtezés	146
<b>N</b> Garancia	147
<b>O</b> Garanciajegy	191

## A Szállítási terjedelem

Air Active Leifheit vasalódeszka

Kábeltartó

Használati utasítás

Kicsomagolás után vizsgálja át a készülék állapotát. Ha kétségek merülnek fel, akkor ne használja a készüléket és forduljon szakképzett műszaki szakemberhez.

## B A termék áttekintése

### Air Active Express M Air Active M

- [1] Speciális vasalódeszka-huzat
- [2] Magasságállító kar
- [3] Aljzat
- [4] A vasalódeszka főkapcsolója (gőzállomás és felfűvató ventilátor)
- [5] Tápvezeték (vasalódeszka)
- [6] Kábeltartó
- [7] **Air Active Express M:**  
Kombinált vasalótartó vasalókhoz és gőzállomásokhoz, szilikondugóval  
**Air Active M:**  
Gőzállomás vasalótartó szilikondugóval
- [8] Levegő kilépő nyílás a vasalótartó alatt
- [9] **Air Active Express M:**  
Kondenzvíz-gyűjtő tartály szivaccsal  
**Air Active M:**  
Kondenzvíz-gyűjtő tartály nélkül (szükség szerinti opcionális tartozékokkal)
- [10] Állítható lábvédő sapkák

## C Rendeltetésszerű felhasználás

A vasalódeszkat csak a használati utasításban ismertetett módon használja.

A vasalódeszka csak vasalásra használható. Csak magánjellegű használatra készült; kereskedelmi használatra nem alkalmas.

Minden más felhasználás rendeltetésellenes használatnak minősül, és anyagi kárt vagy akár személyi sérülést eredményezhet.

## D Műszaki adatok

(Lásd az Active vasalódeszka alsó felén levő típusablát)

Súly	7,8 kg
Ventilátor teljesítménye	10 W
Deszka méretei	118 x 38 cm
Deszka méretei felhajtva	165 x 46 x 15 cm
Magasságállítás tartománya	75-100 cm
Áramellátás	230 V - 240 V ≈ 50 Hz

### Gőzállomás adatai

Max. méret (H x Sz)	31 x 26 cm
Max. súly	7,5 kg
Max. teljesítmény VDE (F típus) / NF (E típus)	3250 W
Max. teljesítmény CH (J típus)	2250 W

Minden számadat hozzávetőleges érték!

## E Jelmagyarázat



Bevizsgált minőség:  
Az ezzel a szimbólummal megjelölt a termékek megfelelnek a német termékbiztonsági törvény (ProdSG) követelményeinek.



Megfelelőségi nyilatkozat: Az ezzel a szimbólummal megjelölt a termékek megfelelnek a hatályos európai irányelveknek. Az EU-megfelelőségi nyilatkozat ezen a webhelyen érhető el: [www.leifheit.de](http://www.leifheit.de).



Az ezzel a szimbólummal megjelölt a készülékek nem kerülhetnek a háztartási hulladékba. (lásd **M** fejezet, „Leselejtezés“).

# LEIFHEIT

## **F** Biztonsági utasítások

### Veszélyszintek

#### FIGYELEM

Olyan potenciálisan veszélyes helyzetet jelöl, amely súlyos sérülést vagy halált eredményezhet.

#### VIGYÁZAT

Olyan potenciálisan veszélyes helyzetet jelöl, amely kisebb sérülést vagy halált eredményezhet.

#### MEGJEGYZÉS

Olyan potenciálisan veszélyes helyzetet jelöl, amely anyagi kárt eredményezhet.

#### FIGYELEM

### Villamos áramütés veszélye!

Ennek a készüléknek a villamos biztonsága csak akkor biztosított, ha a villamos biztonsági előírásoknak megfelelően földelt. A gyártó semminemű felelősséget nem vállal a készülék hibás földeléséből adódó károkért. Ha kétségek merülnek fel, akkor forduljon szakképzett műszaki szakemberhez.

Lehetőség szerint ne használjon adaptereket, elosztós aljzatokat és hosszabbítókat. Ha ez elkerülhetetlen, akkor olyan adaptert, elosztós aljzatot és hosszabbítót használjon, amelyek megfelelnek a biztonsági előírásoknak, és soha ne lépje túl az adapteren feltüntetett maximális teljesítményt.

Ne használja a vasalódeszkát, ha az láthatóan károsodott vagy ha a hálózati zsinór vagy dugó hibás.

Vizes vagy nedves kézzel ne érintse meg a készüléket.

Vizes vagy nedves kézzel vagy lábbal ne érintse meg a zsinórt.

Ne merítse a vasalódeszkát, a hálózati zsinórt vagy a hálózati dugót vízbe vagy más folyadékba.

Tisztítás előtt válassza le a dugót a hálózatról.

Ne helyezzen semmilyen tárgyat a készülék nyílásaiba.

**Ezt az eszközt nyolc év feletti gyermekek és csökkent fizikai, érzékszervi vagy szellemi képességű személyek, vagy tapasztalat és/vagy tudás birtokában nem levő személyek csak akkor használhatják, ha felügyelet áll rendelkezésükre vagy utasításokat kaptak az eszköz biztonságos használatára vonatkozóan, és megértették az abból fakadó kockázatokat.**

**Gyermekek nem játszhatnak az eszközzel.**

Biztosítson felügyeletet a gyermekeknek, hogy ne játsszanak a készülékkel.

A csomagolást tartsa távol gyermekektől, mert fennáll a fulladás veszélye!

Az Active vasalódeszkát gyermekektől elzárva használja és tárolja.

Az Active vasalódeszka zsinórját soha ne feszítse meg. Kerülje a zsinór megtörését, és ellenőrizze a zsinór esetleges sérülését.

Ha a vasalót gőzállomásról használja, akkor ne engedje, hogy nedvesség jusson be a villamos alkatrészekbe.

A nem előrásszerű javítási munka jelentős veszélynek teszi ki a felhasználót és érvényteleníti a garanciát.

A készülék javítását csak a Leifheit ügyfélszolgálat vagy hivatalos szervizszemélyzet végezheti.

A vasalódeszkát, a hálózati dugót és a hálózati zsinórt nyílt lángtól és forró felületektől tartsa távol.

A hálózati kábelt úgy fektesse le, hogy ne okozzon botlásveszélyt.

A helyiség elhagyása, tisztítás és karbantartás előtt, és használat után mindig húzza ki a hálózati dugót.

#### VIGYÁZAT

### Sérülés veszélye!

Az Active vasalódeszkán a magasságállító karnak mindig reteszelt helyzetben kell lennie.

Az Active vasalódeszkát csak rendeltetésének megfelelően használja, támasztó eszközként, ülőkeként ne.

Soha ne vasaljon nedves ruhát, csak vasalószáraz vagy teljesen száraz ruhát.

Ha a készüléket nem az előírásoknak vagy az utasításoknak megfelelően szervizelik, akkor a gyártó nem vállal felelősséget az ebből adódó károkért.



## MEGJEGYZÉS

### Károsodás veszélye!

Használat közben ne mozgassa az Active vasalódeszkát.

### A vasalódeszka vasalóval és gőzállomással történő használatra egyaránt alkalmas.



**Az Active vasalódeszka gőzállomással történő használatra van kialakítva, de csak vasalóval is használható.**



**Vasalás közben ne tegye a vasalót a huzatra, hanem csak a kijelölt gőzállomás tartóra vagy a szilikonbevonatú tartóra.**

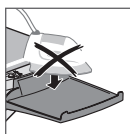

**Air Active M vasalódeszka: Forró talpú vasalót ne helyezzen a tartóra.**

A teljes rendszert legfeljebb 2000 méteres tengerszint feletti magasságig szabad használni.

Az Active vasalódeszkát mindig száraz környezetben kell használni; kültérben nem használható. Mindig biztonságos helyen, sík felületen kell felállítani.

Ne állítsa a magasságállító kart vasalás közben. Ellenkező esetben a gőzállomás vagy a vasaló leeshet vagy az Active vasalódeszka összecsu-  
kódhat.

Mindig ellenőrizze a ruházaton és ágyneműkön található címkén megadott mosási/vasalási utasításokat, valamint a gőzállomáshoz és a vasalóhoz mellékelt használati utasításokban szereplő tanácsokat és utasításokat.

Ne használjon keményítőpermetet! Az ebből adódó károk ki vannak zárva a garancia köréből.

## A vasaló bekapcsolása

### 1. Előkészületek

Az Active vasalódeszkát stabil, sík felületen állítsa fel. Csévélje le a zsinórt a vasalódeszkáról és óvatosan mozdítsa előre a vázat.

Az Active vasalódeszka kinyílik és beáll a kívánt helyzetbe. Ezután előre billenthető és a padlóra állítható.

Az Active vasalódeszka magassága fokozatosan állítható (max. magasság kb. 75-100 cm), és lehetővé teszi az állva vagy ülve történő vasalást.

A magasság állításához két kézzel tartsa meg a vasalódeszkát. Kissé emelje meg a vasalódeszkát és egyik kezével húzza meg a kart. (A vasalódeszkát biztonsági okokból kissé meg kell emelni, azért, hogy a kar véletlenszerű működését megakadályozzuk.) A vasalódeszka csak akkor van kibiztosítva, ha hallja a helyére kattánás hangját.

Helyezze a kábeltartót [6] a polc vezetősínjére. A kábeltartó oldal irányban a kívánt helyzete mozgatható.

**Az állítható lábvédő sapkákkal [10] kiegyenlíthetők a talaj egyenetlenségei (a lábvédő sapkát fordítsa el az órajárás irányába vagy ellentétes irányba).**

A vasalótartóval csak a kereskedelembe kapható gőzállomások használhatók. A problémamentes vasalás érdekében a gőzállomást helyesen kell elhelyezni a vasalótartón [7] vízszintes helyzetben.

Dugaszolja be az Active vasalódeszka hálózati dugóját fali aljzatba.

Dugaszolja be az Active vasalódeszka hálózati dugóját fali aljzatba. Ezáltal biztosítja a gőzállomás áramellátását.

Az Active vasalódeszka használatra kész.

## Vasalás

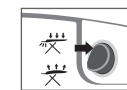

### 2. Szívó és elszívó funkció

A szívás az asztalra rögzíti az anyagot, így megakadályozza gyűrődés kialakulását. Állítsa az üzemmódkapcsolót [4] szívás és gőzelszívás funkcióra.

**Az egyidejű gőzelszívás csökkenti és megakadályozza a kondenzációt – ezért mindig be kell kapcsolni a felesleges gőznek az Active vasalódeszkából és a ház belsejéből történő eltávolítása érdekében.**

A gőzelszívás biztosítja, hogy a gőz jobban behatoljon a textilszálak közé, így időt takarít meg és jobb vasalási eredményhez jut.

A gőzszívó és elszívó funkció szárazon tartja az Active vasalódeszkát, és már vasalás közben segíti az anyagok száradását.

A befelé áramló friss levegő révén gyorsabban hűti a ruhákat és védi az anyagot, ezáltal hosszú távon gyűrődésmentességet biztosít.

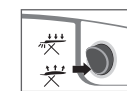

### 3. Fúvató funkció

A fúvató funkció gyűrődésmentes vasalási eredményt biztosít a finom anyagoknál és ruhadaraboknál, mivel azok légpárnára fekszenek fel.

Az átáramló levegővel védi a finom anyagot és biztosítja a ruhák gyorsabb lehűlését, így megőrzi az anyag minőségét.

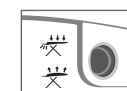

### 4. Száraz vasalás gőz nélkül

A gőz nélküli száraz vasalásnál a fúvató funkció kikapcsolva maradhat.

## I A vasaló kikapcsolása

Vegye ki a gőzállomást. Először olvassa el a gőzállomáshoz és vasalóhoz mellékelt használati utasítást. Kapcsolja ki az Active vasalódeszkát (0 állás).

Válassza le az Active vasalódeszka zsinórját a hálózatról [5] és húzza ki a gőzállomás dugóját az aljzatból.

Ezt követően vegye le a gőzállomást a vasalótartóról.

## J A vasaló tárolása

Fogja meg az Active vasalódeszkát két kézzel, kissé emelje meg, majd csukja össze a karral [2].

Csévélje fel a zsinórt [5] lazán egy hurokba, ügyeljen rá, hogy ne törjön meg és ne csípődjön be a vezeték.

Az Active vasalódeszka összecukva tárolható (az univerzális vasalótartó legyen felül).

Az Active vasalódeszkát stabil helyzetbe állítsa, hogy dőljön fel.

A szállítási reteszt le kell zárni a váz rögzítéséhez, amikor a deszka össze van csukva.

## K Karbantartás és ápolás

A karbantartást és a szervizelést csak akkor szabad elvégezni, ha a berendezés lehűlt és leválasztotta a hálózati áramellátásról.

A szellőző funkció biztosítása érdekében havonta le kell törölgetni a port a vasalódeszkáról.

Az összeállításától függően a szivacsban történő csíráképződés megakadályozása érdekében a kondenzvíz-gyűjtő tartályt [9] rendszeresen ki kell venni és a benne levő szivacsot ki kell öblíteni, ki kell tisztítani és szárítás után visszahelyezni.

## L Tartozékok

A vasalási nyomás, valamint a porrészeszkék és a por felgyülemzése csökkenti a speciális vasalódeszka-huzat áteresztő képességét, ezáltal pedig a teljes nyomás alatti gőzös vasaló rendszer teljesítményét.

A speciális vasalódeszka-huzat [1] különösen jól áteresztja a levegőt és a gőzt.

Ezért csak eredeti tartozékokat használjon.

Air Active Express M	Air Active M
Vasalódeszka-huzat, 118 x 38 cm, pamut cikksz.: 76012	
Kondenzvíz-gyűjtő tartály cikksz.: 89154	
Szivacs kondenzvíz-gyűjtő tartályhoz cikksz.: 89153	

## M Ártalmatlanítás



Ne dobja a készüléket a háztartási hulladékba.

Amennyiben a készüléket le kell selejtezni, akkor először is üzemképtelenné kell tenni (pl. a zsinór és a dugó levágásával), majd a hatályos jogszabályoknak megfelelően le kell selejtezni.

A helyi hatóságok megadják a szükséges tájékoztatást.

A csomagolást az előírásoknak megfelelően selejtezze le.

## N Garancia

A garancia érvényesítése és szervizelés esetén mindig a Leifheit ügyfélszolgálatához forduljon. (Az elérhetőségek a 140. oldalon találhatók)

### Tisztelt Vásárlónk!

**Termékeink a szigorú Leifheit minőségellenőrzése normák szerint készülnek. Az alábbi lépéseknek megfelelően járjon el, ha a megvásárolt AirActive vasalódeszka váratlan meghibásodás miatt nem működik tökéletesen vagy ha bármely más módon panaszra ad okot:**

Hívja fel a Leifheit ügyfélszolgálatát és mondja el a fellépő problémákat. Az ügyfélszolgálat munkatársai távdiagnosztikát végeznek és adott esetben megbeszéljük Önnel, hogy milyen további lépéseket kell tenni.

**A Leifheit AG, Leifheitstraße, 56377 Nassau/Lahn, Németország két év garanciát nyújt a termékeire**

A garanciaidőszak a bizonylaton levő dátumtól indul. A vásárlás igazolására őrizze meg a bizonylatot.

A garanciaigényt a meghibásodás garanciaidőszakon belüli fellépése esetén azonnal be kell jelenteni.

A termék kicsomagolásakor látható mindennemű sérülést és hiányosságot azonnal jelenteni kell.

A garancia a termék állapotára vonatkozik, azaz a garancia csak az anyaghibából és gyártási hibából eredő hiányosságokat foglalja magába.

### Az alábbiakra nem vonatkozik a garancia:

- Használat vagy természetes kopás és elhasználódás okozta hiányosságok;
- Nem rendeltetésszerű használat vagy kezelés okozta károsodás (pl. ütődések, leesések okozta beütődés, erőltetés);
- A termék használati utasításának be nem tartásából eredő károsodás.

A gyártó hatáskörébe tartozik annak eldöntése, hogy a garanciaidőszakon belül díjmentesen kicseréli vagy megjavítja a hibás alkatrészt. Ha adott termék nem javítható vagy azonos termékre nem cserélhető, mert az adott terméket már nem gyártják, akkor lehetőség szerint azonos értékű termékre cserélik. A garancia keretén belül a vételár nem téríthető vissza.

A garancia keretén belül az igényeket nem ismerik el, ha a terméket illetéktelen személyek vagy szervizek javították vagy szerelték.

A garancia körébe nem tartozik bele a kártérítés. Nem vállalunk felelősséget olyan károkért, amelyek a termék rendeltetésellenes vagy nem előírászerű, vagy a gyártó garanciájának körébe nem tartozó célra történő használatból erednek.

A garancia nem vonatkozik a szállítás közben keletkező károkra.

A garanciaidőszak garanciális igény bejelentésével nem hosszabbodik meg. Ez vonatkozik a kicserélt vagy megjavított alkatrészekre is.

A jogszabályból eredő jogait – különösen a garanciális jogait – nem befolyásolja vagy korlátozza a garancia.

Ez a garancia az egész világon érvényes. A garanciaidőszak lejártá után is igénybe veheti a javítási szolgáltatást (igényeinek tisztázására először hívja fel az ügyfélszolgálatot).

A garanciafeltételekkel kapcsolatban látogassa meg a honlapunkat: [www.leifheit.de](http://www.leifheit.de).

# 中文

## 致我们尊敬的客户

购买这款熨斗桌，意味着您从 Leifheit 收获了一款高品质产品。



在使用设备之前，请仔细阅读操作说明书并妥善保管。请尤其注意本操作说明书中的安全提示。

如有任何疑问，请联系 Leifheit 团队，我们时刻伴您左右。

星期一至星期五：09:00 - 12:00

### 国际

长途电话： 0049 2604 977 0

(付费)

邮箱：info@leifheit.com

致以最真诚的问候

Leifheit 团队

### 目录

图片页面	2-3
<b>A</b> 供货范围	148
<b>B</b> 产品概览	148
<b>C</b> 合规使用	149
<b>D</b> 技术数据	149
<b>E</b> 安全说明	149
<b>F</b> 符号说明	150
<b>G</b> 打开熨斗电源	153
<b>H</b> 熨烫	153
<b>I</b> 关闭熨斗电源	154
<b>J</b> 储存熨斗	154
<b>K</b> 保养和护理	154
<b>L</b> 配件	154
<b>M</b> 废弃	154
<b>N</b> 保修	155
<b>O</b> 保修卡	191

## A 产品概览

Air Active 熨斗桌

电缆支架

操作说明书

当打开电器包装时请检查电器的状况。如果有疑问，请不要使用该电器并咨询专业技术人员。

## B 产品概览

Air Active Express M  
Air Active M

- [1] 特制熨斗桌外罩
- [2] 高度调节杆
- [3] 接蒸汽台的插座
- [4] 熨斗桌开关  
(蒸汽台和充气功能)
- [5] 电源线 (熨斗桌)
- [6] 电缆支架
- [7] **Air Active Express M:**  
用于熨斗和蒸汽腔的组合托架，含硅胶塞
- Air Active M:**  
熨斗蒸汽腔托架，含硅胶塞
- [8] 熨斗摆放支架下的空气出口
- [9] **Air Active Express M:**  
冷凝水收集容器，含海绵
- Air Active M:**  
不含冷凝水收集容器  
(以及选装配件)
- [10] 可调脚帽

## C 合规使用

只能按照本操作说明书使用熨斗桌。熨斗桌仅限于熨烫使用。仅供家庭使用，不适用商业用途。

用于任何其他用途均被视为违规使用，可能导致财产损失甚至人身伤害。

制造商或经销商对违规使用或不当使用造成的损失概不负责。

此外，请注意操作说明书中 **N** “保修” 章节下的提示以及网站 [www.leifheit.com](http://www.leifheit.com) 上的一般 Leifheit 保修条款。

## D 技术数据

(请注意活动式熨斗桌底部上的铭牌)

重量	7,8 kg
风扇功率	10 W
折叠后尺寸	118 x 38 cm
桌折叠后尺寸	165 x 46 x 15 cm
高度调节范围	75-100 cm
电源供应	230 V - 240 V ≈ 50 Hz

### 蒸汽台信息

最大尺寸(长x宽)	31 x 26 cm
最大重量	7,5 kg
最大功率 VDE (Type F) / NF (Type E)	3250 W
最大功率 CH (Type J)	2250 W

所有值是大概值。

## E 符号说明



安全检测：带有此标志标识的产品，应符合德国设备安全法 (ProdSG) 规定。



一致性声明：带有此标志标识的产品应符合现行欧洲指令。

[www.leifheit.de](http://www.leifheit.de)



带有此标志标识的设备，不得与家庭垃圾一同废弃。(参见章节 **M** “废弃处理”)。

# LEIFHEIT

## F 安全说明

### 危险等级



#### 警告

表示潜在的危險，可能导致身体严重伤害或死亡。



#### 小心

表示潜在的危險，可能导致身体轻微伤害或死亡。



#### 提示

表示潜在的危險，可能导致财产损失。



#### 警告

### 触电危险！

只有此电器根据电气安全规范接地时，它的电气安全才能保证。制造商对因为电器接地错误可能导致的任何损害不承担责任。如有疑问，请咨询专业技术人员。

尽可能不要使用任何适配器、多头插座或延长电缆。如果无法避免，只使用符合安全规范的适配器、多头插座或延长电缆并且不要超过适配器上指明的最大容量。

如果熨斗桌有明显的损伤或是电源线和电源插头损坏，请勿使用。

不得用沾水或潮湿的手触碰电器。

不得用沾水或潮湿的手或脚触碰电线。

请勿将熨斗桌、电源线或电源插头浸入水中或其他液体中。

在清洁前拔掉主电源插头。

不要将任何异物放入该电器的孔隙。

**八岁以上的儿童，以及身体、感官或心智能力较差的人士或缺乏经验和/或相关知识的人士可以使用此设备，但前提是必须接收他人监督或有关设备安全使用的指示并了解所产生的风险。**

**本设备不可作为儿童玩具使用。**

请照看好儿童，确保他们不会接触本设备。

为防止窒息危险，请将这些包装膜远离儿童！

在儿童接触不到的地方使用和储存熨斗桌。

总是以大圈松绕熨斗桌的电线。避免电线扭曲并经常检查电线是否损伤。

当从蒸汽台使用熨斗时，不要让任何湿气进入电气元件。

不适当的维修让使用者承担相当大的风险，并且会使产品保修失效。

对此电器的维修只能由 Leifheit 客户服务或由授权的人员进行。

请将熨斗桌、电源插头和电源线远离明火和高温表面。

敷设电源线时，请确保不会有绊倒危险。

在离开房间之前，在清洁和维护之前及使用后，总是拔掉电源插头。



#### 小心

### 受伤危险！

熨斗桌的高度调节装置必须始终在锁定位置。

熨斗桌只作指定用途使用，不得作为休息桌、凳子等等。

本设备不可作为儿童玩具使用。

如果不适当地使用该电器或者不按照此操作说明书使用，制造商对可能引起的任何损害不承担责任。



提示

### 损坏危险！

使用中请不要移动熨斗桌。

此款熨斗桌可与熨斗或是蒸汽熨烫台组合使用。



活动式熨斗桌专为蒸汽熨烫台而设计，也可只与一个熨斗组合使用。



熨烫期间，请勿将熨斗放在外罩上，只能置于蒸汽熨烫台规定的托架上或是带有硅胶垫的凹槽内。

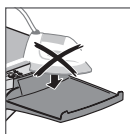

**Air Active M 熨斗桌：**  
请勿将熨斗高温底面放在托架上。

全套系统仅能在海拔最高为 2000 米的地区使用。

此熨斗桌必须始终用在干燥的环境并且不得用于室外。它必须放在安全位置的水平面上。

在熨烫时不要调整高度调节杆。否则蒸汽台或熨斗可能跌落，或者熨斗桌可能收合倒下 [2]。

始终检查您的衣服和织物标签上可以找到的洗涤或熨烫说明，以及您的蒸汽台和熨斗附带的使用说明书中的建议和规定。

请勿使用喷雾上浆剂！由此造成的损坏将导致质保失效。

## G 打开熨斗电源

### 1. 准备

将熨斗桌站在稳固的水平面上。展开熨斗桌上的电线并小心地向前移动框架。

熨斗桌展开并能调整到需要的位置。然后熨斗桌能向前翻倒站在地板上。

活动式熨斗桌可分级调整高度（最高约为 75-100 cm），这样既可站立使用也可坐着熨烫物品。

要调节高度，请双手抓住熨斗桌。轻轻地提起熨斗桌并用一只手拉动操纵杆。

（为了安全如防止意外触动调节杆，必须轻轻地升起熨斗桌。）只有当您听到熨斗桌锁定到位时，它才稳固。

将电线支架 [6] 插入托架的导轨中。电线支架可以横向移动到所需位置。

**借助可调脚帽 [10] 可以解决地面不平整的难题（顺时针或逆时针旋转可调脚帽）。**

只有市场上的蒸汽台才可以与此熨斗摆放支板配套使用。为保证可靠的熨烫，蒸汽台必须以正确位置 [7] 水平摆放在熨斗摆放支板上。

将熨斗桌的电源插头插入墙壁插座。为蒸汽台提供电源。

熨斗桌可以使用了。

## H 收纳

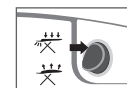

### 2. 抽吸功能

借助吸力将织物固定在桌子上，因而不会产生褶皱。

将功能开关 [4] 设置为吸气和蒸汽抽气功能。

**同时进行的蒸汽抽气可减少并防止形成冷凝，应尽可能保持此功能连续处于接通状态，以便排放活动熨斗桌和机体内部多余的蒸汽。**

蒸汽抽气功能使蒸汽能够更好地穿透纤维，从而节省时间并改善熨烫效果。

蒸汽抽吸功能可确保熨斗桌及熨烫织物的干燥。

流入的新鲜空气可使衣物快速冷却，由此保护织物并能长期防止褶皱。

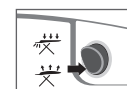

### 3. 充气功能

吹气功能在气垫上熨烫敏感的面料和衣物保证熨烫无褶皱。

褶皱。

它保护脆弱的织物并空气的流通使衣物更快冷却，从而保持了织物的质量。

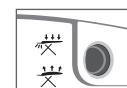

### 4. 无蒸汽干燥熨烫

对无蒸汽干燥熨烫，充气功能可以保持关闭。



## I 闭熨斗电源

最先移除蒸汽台，首先要确保您已经阅读蒸汽台和熨斗附带的使用说明书。关闭熨斗桌（0 设置）。

断开熨斗桌的电源线 [5] 然后拔掉蒸汽台的插头。

再将蒸汽台从熨斗摆放支板上拿走。

## J 储存熨斗

双手握住熨斗桌，轻轻地提起并使用操纵杆折叠熨斗桌 [2]。

将电线 [5] 绕成很松的圈，保证电线不被压扁或扭曲。

可以将熨斗桌折叠收纳（通用熨斗摆放支板上）。

将熨斗桌放在不会翻倒的安全位置。

当熨斗桌折叠时，搬运锁应当锁定使框架稳固。

## K 保养和护理

保养和护理工作必须当该设备已经冷却并且已经断开电源时进行。

每月应该清理熨斗桌的灰尘，保证通风功能完好。

每月应该清理熨斗桌的灰尘，保证通风功能完好。视装备而定，为防止海绵中产生细菌，请定期取出冷凝水收集容器 [9] 并冲洗内部的海绵，干燥后重新将其放入容器内。

## L 配件

熨烫压力及灰尘积累降低了特制熨斗桌外罩的渗透性，从而降低了高压蒸汽熨烫系统的性能。

特制熨斗桌外罩 [1] 对空气和蒸汽的渗透性都很强。

因此，请仅使用原装配件。

Air Active Express M	Air Active M
熨斗桌外罩， 118 x 38 cm, 棉 货号: 76012	
冷凝 水收 集容器 货号: 89154	
用于冷凝 水收集容器的海绵 货号: 89153	

## M 废弃



请勿将本设备作为生活垃圾处理。

如果要扔掉设备必须使其无法再使用（例如切断电线和插头）并根据现行规定进行处理。

您的地方当局能够为您提供必要的信息。请您分类处理包装。

## N 保修

需要进行保修和服务时始终与 Leifheit 客服保持联系。（联系方式见第 148 页）

### 尊敬的客户

我们的产品受到严格的 Leifheit 质量控制标准控制。如果您购买的 Air Active 熨斗桌由于不可预料的缺陷或以其他方式造成的使用问题，请按照如下步骤：

致电 Leifheit 客户服务热线并说明造成的问题。客服将做出远程诊断并在必要时和您就进一步措施进行商讨。

**Leifheit AG, Leifheitstraße,  
56377 Nassau/Lahn, Germany  
为您提供为期 2 年的保修。**

保修期的起算时间是购买凭证上的日期。请您务必保管好购买凭证作为购买的证明。

您必须在保修期内故障出现后立即提出保修要求。明显的损坏或缺陷必须在拆开包装后立即告知。

保修范围包括产品的性能，即仅在出现由于材料和制造问题造成的故障时才提供保修。

### 保修范围不包括如：

- 使用造成或其他自然原因造成的磨损；
- 由于不当操作以及处理造成的损坏（例如敲打、撞击、掉落、暴力冲击）；
- 未能遵守说明书使用产品造成的损坏。

在保修期内由生产商酌情自主决定免费更换出现故障的零件还是进行维修。

如果产品无法维修或因停产无法用同一产品替换，您将得到一件价值尽可能相同的替换产品。在保修情况下不能要求退回购买款项

如果由未经授权的人员或服务点进行了维修和设备安装，则不再提供保修。

保修不包括对损坏的赔偿。如果在生产商保修期内将设备用于其他目的或进行了错误或违反规定的操作，生产商不对可能出现的损失承担责任。

保修范围不包括运输损坏

保修期不因保修服务的进行而延长。该规定同样适用于被更换和维修的零件。

您的法律权利，尤其是产品质量保障权利仍然继续生效，不会因保修而受到限制。

保修全球有效。即使在生产商保修期到期后您也可以要求客服进行维修（请提前致电客服协商）。

有关保修规定的详细信息请登录我们的网站：[www.leifheit.com](http://www.leifheit.com)

## Українська

### Шановні покупці!

Придбавши цю прасувальну дошку, ви отримуєте високоякісний товар компанії Leifheit.



Перед застосуванням приладу уважно прочитайте інструкції з експлуатації й зберігайте їх у доступному місці.

Особливу увагу звертайте на вказівки з техніки безпеки, наведені в цих інструкціях з експлуатації.

У разі виникнення питань без вагань звертайтеся до компанії Leifheit.

Пн - Пт: 09:00 - 12:00

Номер міжнародної  
телефонної лінії: 0049 2604 977 0  
(платний)

E-Mail: [info@leifheit.com](mailto:info@leifheit.com)

З повагою,  
сервісна служба Leifheit

### Зміст

Зображення	2-3
<b>A</b> Комплектація	156
<b>B</b> Опис виробу	156
<b>C</b> Правила використання	157
<b>D</b> Технічні характеристики	157
<b>E</b> Умовні позначення	157
<b>F</b> Вказівки з техніки безпеки	158
<b>G</b> Увімкнення праски	161
<b>H</b> Прасування	161
<b>I</b> Вимкнення праски	162
<b>J</b> Зберігання праски	162
<b>K</b> Технічне обслуговування	162
<b>L</b> Аксесуари	162
<b>M</b> Утилізація	162
<b>N</b> Гарантія	163
<b>O</b> Гарантійний талон	191

## A Комплектація

Активна прасувальна дошка Air Active Leifheit

Тримач для кабелю

Робочі інструкції

Після розпакування товару перевірте його цілісність. Якщо виникають сумніви щодо його належного стану, зверніться до технічного фахівця.

## B Опис виробу

### Air Active Express M Air Active M

- [1] Спеціальне покриття для прасувальної дошки
- [2] Важіль для регулювання висоти
- [3] Штепсельна розетка
- [4] Перемикач для вибору функцій (парової станції чи функції піддування)
- [5] Шнур живлення (прасувальної дошки)
- [6] Тримач для кабелю
- [7] **Air Active Express M:**  
Універсальна підставка для прасок і парових станцій, включно з силіконовою штепсельною вилкою  
**Air Active M:**  
Парова станція з силіконовою штепсельною вилкою
- [8] Отвір для випуску повітря під підставкою
- [9] **Air Active Express M:**  
Спеціальна посудина для збору конденсату включно з губкою  
**Air Active M:**  
Без посудини для збору конденсату (аксесуарами за потребою)
- [10] Покриття для стійки з можливістю регулювання

## C Правила використання

Використовуйте прасувальну дошку виключно так, як описано в цих інструкціях з експлуатації.

Прасувальну дошку можна використовувати лише для прасування. Виріб призначений для домашнього використання. Не використовуйте виріб у комерційних цілях.

Застосування виробу з іншою метою вважається неналежним і може призвести до матеріальних збитків чи навіть тілесних ушкоджень користувача.

## D Технічні характеристики

(докладну інформацію можна знайти на нижній стороні активної прасувальної дошки)

Вага	7,8 кг
Вентилятор	10 Вт
Розміри	118 x 38 cm
Розміри дошки в складеному вигляді	165 x 46 x 15 cm
Діапазон регулювання висоти	75-100 cm
Електроживлення	230 В - 240 В ≈ 50 Гц

### Дані щодо парової станції

Максимальний розмір (Д x Ш)	31 x 26 cm
Максимальна вага	7,5 кг
Максимальна потужність VDE (тип F)/NF (тип E)	3250 Вт
Максимальна потужність CH (тип J)	2250 Вт

Усі значення є приблизними!

## E Умовні позначення



Перевірена безпечність: Вироби, позначені цим символом, відповідають вимогам, передбаченим Законом про безпечність продукції (Німеччина).



Сертифікат відповідності: Вироби, позначені цим символом, відповідають вимогам, передбаченим чинними директивами ЄС. [www.leifheit.de](http://www.leifheit.de).



Пристрої, позначені цим символом, забороняється утилізувати разом із побутовим сміттям. (див. Розділ **M** «Утилізація»).

# LEIFHEIT

## **F** Вказівки з техніки безпеки

### Рівні небезпеки

#### **ОБЕРЕЖНО!**

Вказує на потенційно небезпечну ситуацію, яка може призвести до серйозного тілесного ушкодження або смерті.

#### **УВАГА!**

Вказує на потенційно небезпечну ситуацію, яка може призвести до незначного тілесного ушкодження або смерті.

#### **ПРИМІТКА**

Вказує на потенційно небезпечну ситуацію, яка може призвести до матеріальної шкоди.

#### **ОБЕРЕЖНО!**

##### **Ризик ураження електричним струмом!**

Електрична безпека приладу гарантована лише в тому випадку, якщо він заземлений відповідно до правил техніки безпеки. Виробник не несе відповідальності за будь-яку шкоду, спричинену неправильним заземленням приладу.

У разі виникнення сумнівів зверніться за допомогою до кваліфікованого фахівця.

Не рекомендується користуватися адаптерами, множинними штепсельними розетками чи подовжувачами. Якщо ж таке застосування необхідне, користуйтеся адаптерами, множинними штепсельними розетками чи подовжувачами лише за умови, що всі правила техніки безпеки виконані, а максимальні порогові значення експлуатації приладу не перевищуються.

У жодному разі не використовуйте прасувальну дошку, якщо вона пошкоджена або шнур живлення чи штепсель мають несправності.

Не торкайтеся виробу вологими руками.

Не торкайтеся шнура живлення вологими руками чи ногами.

Не занурюйте прасувальну дошку, шнур живлення або штепсель у воду чи іншу рідину.

Відключіть виріб від мережі перед його чищенням.

Не вставляйте жодних чужорідних предметів в отвори виробу.

**Прилад можуть використовувати діти від вісьмох років, а також особи з обмеженими психічними, сенсорними чи розумовими здібностями або без досвіду і/або належного рівня знань, за умови, що вони знаходяться під наглядом або отримали необхідний інструктаж з техніки безпеки при експлуатації приладу, а також розуміють всі ризики, пов'язані з його використанням.**

**Дітям забороняється гратися з приладом.**

Слідкуйте за тим, щоб діти не гралися з приладом.

Зберігайте упаковку в недоступному для дітей місці, щоб запобігти можливості удусення!

Використовуйте й зберігайте активну прасувальну дошку в місці, недосяжному для дітей.

Не перетискайте та не загинайте шнур живлення під час і після експлуатації приладу. Завжди перевіряйте шнур живлення на наявність пошкоджень.

При перенесенні праски з парової станції переконайтеся, що в електричні компоненти не потрапила вода.

Неналежний ремонт може збільшити ризик матеріальної шкоди чи тілесного ушкодження. Після такого некваліфікованого ремонту гарантія втрачає свою дію.

Будь-які роботи, пов'язані з ремонтом приладу, повинні виконуватися лише сервісною службою компанії Leifheit або уповноваженим персоналом.

Тримайте прасувальну дошку, мережевий штепсель та шнур живлення подалі від джерел відкритого вогню й гарячих поверхонь.

Покладіть шнур живлення таким чином, щоб не перечепитися через нього.

Завжди від'єднуйте штепсельну вилку від мережі перед виходом з приміщення, чищенням приладу, а також щоразу після експлуатації.

#### **УВАГА!**

##### **Ризик ушкодження!**

Важіль для регулювання висоти активної прасувальної дошки повинен завжди знаходитися в зафіксованому положенні.

Використовуйте активну прасувальну дошку виключно за призначенням, а не як опору, підставку тощо.

Не можна прасувати мокру білизну — лише вологу чи суху.

Виробник не несе відповідальність за заподіяну шкоду, якщо прилад використовувався не за призначенням або його експлуатація суперечила положенням інструкцій.

## ПРИМІТКА

### Ризик матеріальної шкоди!

Не переміщуйте прасувальну дошку під час прасування.

### Прасувальну дошку можна використовувати з праскою і паровою станцією.

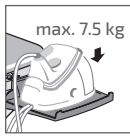

Активну прасувальну дошку можна використовувати з паровою станцією; або лише з праскою.

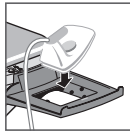

Не кладіть праску на покриття під час прасування — використовуйте для цього лише спеціальну підставку парової станції чи силіконову підставку.

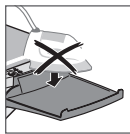

Активна прасувальна дошка Air Active M: Не кладіть праску на підставку з гарячою основою.

Заборонено використовувати виріб на висоті, що перевищує 2000 метрів над рівнем моря.

Користуватися активною прасувальною дошкою можна лише в сухому середовищі та в приміщенні. Виріб повинен розташовуватись у безпечному місці на рівній поверхні.

Не регулюйте висоту дошки [2] під час прасування. Інакше парова станція або праска може впасти дотолу або активна прасувальна дошка може закритися.

Завжди перевіряйте стандартні знаки на ярликах одягу щодо правил прання/прасування, а також дотримуйтесь рекомендацій та вказівок, наведених в інструкціях до парової станції та праски.

Не використовуйте розпилювачі на основі крохмалю! Гарантія не розповсюджується на шкоду, заподіяну вищезазначеними засобами.

## **G** Увімкнення праски

### 1. Підготовка

Встановіть активну прасувальну дошку на стійку, рівну поверхню. Відмотайте кабель і обережно посуньте ніжки прасувальної дошки вперед. Після цього прасувальну дошку можна зафіксувати в бажаному положенні, а потім поставити вперед на поверхню підлоги.

Активна прасувальна дошка має кілька рівнів висоти (максимальна висота — приблизно 75-100 см), що дозволяє прасувати як стоячи, так і сидячи.

Для того щоб відрегулювати висоту, візьміться за прасувальну дошку обома руками. Трохи підніміть прасувальну дошку догори й потягніть за важіль однією рукою. (дошку треба трохи підняти з погляду безпеки, аби важіль не спрацював випадково сам). Прасувальна дошка встановлена правильно тільки, якщо ви чуєте характерне клацання.

Правильно розташуйте тримач для кабелю [6]. Тримач для кабелю можна пересувати в різні сторони для досягнення бажаного положення.

За допомогою регульовальних насадок для ніжок [10] можна компенсувати будь-які нерівності підлоги та обрати найбільш стабільне положення (для цього покрутіть насадки за годинниковою стрілкою чи проти годинникової стрілки).

Інші доступні на ринку парові станції можуть використовуватися лише з підставкою для праски. Щоб забезпечити безпечний процес прасування, парова станція повинна бути правильно розташована на підставці [7] в горизонтальному положенні.

Вставте мережевий штепсель активної прасувальної дошки в розетку на стіні.

Вставте мережевий штепсель активної прасувальної дошки в розетку на стіні. Так парова станція має доступ до живлення.

Активна прасувальна дошка готова до використання.

## **H** Прасування

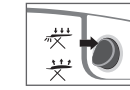

### 2. Функція всмоктування і «парового вакууму»

За допомогою функції всмоктування тканина фіксується на столі, що запобігає складкам на ній. Встановіть перемикач [4] на функцію всмоктування й «парового вакууму».

Одноточний процес «парового вакууму» зменшує конденсацію й запобігає їй, а тому цю функцію слід вмикати постійно, щоб позбутися надмірного пару на прасувальній дошці та в приміщенні.

Функція «парового вакууму» дозволяє парі краще проникати крізь волокна, що заощаджує час і покращує результати прасування.

За допомогою функції всмоктування й «парового вакууму» активна прасувальна дошка завжди залишається сухою і висушує тканину навіть під час прасування.

Завдяки вищезазначеним функціям білизна висихає швидше через більший доступ свіжого повітря, а тканина надовго залишається захищеною від зношення і формування складок.

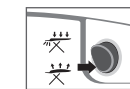

### 3. Функція піддування

Завдяки функції піддування тканина та одяг ніби знаходяться на повітряній подушці для забезпечення якісного прасування без утворення складок.

Завдяки вільному пропуску повітря тканина швидше охолоджується, а це допомагає зберегти її якість.

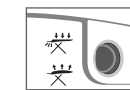

### 4. Сухе прасування без пару

Для сухого прасування без пару функцію піддування можна вимкнути.

## I Вимкнення праски

Спочатку вимкніть парову станцію. Для цього обов'язково дотримуйтесь інструкцій з експлуатації парової станції та праски. Вимкніть активну прасувальну дошку (положення перемикача – 0).

Витягніть штепсельні вилки активної прасувальної дошки [5] й парової станції з мережі.

Приберіть парову станцію з підставки.

## J Зберігання праски

Тримайте активну прасувальну дошку обома руками, трохи підніміть її і, натиснувши важіль, складіть дошку [2].

Обережно змотайте шнур живлення [5] так, аби він не перегинався.

Активну прасувальну дошку можна зберігати в складеному вигляді (з універсальною підставкою згори).

Покладіть активну прасувальну дошку в безпечне місце, звідки вона не випаде.

Аби захистити ніжки стійки під час транспортування, застосовуйте транспортний фіксатор.

## K Технічне обслуговування

Перед виконанням будь-яких робіт з технічного обслуговування виробу дайте приладу охолонути й відімкніть його від мережі. Щомісячно рекомендується витирати пил з прасувальної дошки задля кращої вентиляції.

У залежності від конфігурацій, необхідно регулярно виймати, промивати і висушувати посудину для збору конденсату [9] та губку, щоб не розводити мікроби.

## L Приладдя

Тиск під час прасування разом з пилом знижують пропускну здатність спеціального покриття прасувальної дошки, що відбивається на загальних показниках роботи всієї системи парового прасування.

Спеціальне покриття активної прасувальної дошки [1] добре пропускає повітря й пару.

Таким чином, рекомендується користуватися лише оригінальним приладдям.

Air Active Express M	Air Active M
Покриття для прасувальної дошки, 118 x 38 см, бавовна Номер артикулу: 76012	
Посудина для збору конденсату Номер артикулу: 89154	
Губка для посудини з конденсатом Номер артикулу: 89153	

## M Утилізація



Не утилізуйте виріб з побутовими відходами.

Перед утилізацією приладу спочатку повністю виведіть його з експлуатації (наприклад, відріжте шнур живлення й штепсельну вилку), а потім утилізуйте згідно з чинними нормами й правилами. Докладнішу інформацію можна отримати в місцевих органах влади.

Утилізуйте упаковку належним чином.

## N Гарантія

У разі гарантійного або сервісного обслуговування звертайтеся до сервісної служби компанії Leifheit (контактні дані можна знайти на сторінці 156).

### Шановні покупці!

**Наша продукція підлягає суворому контролю якості. Будь ласка, виконайте наступні кроки, якщо придбана активна прасувальна дошка не функціонує належним чином через певні несправності чи дефекти:**

зателефонуйте на гарячу лінію сервісної служби компанії Leifheit й опишіть проблему; фахівці проведуть дистанційну діагностику несправності і, в разі необхідності, обговорять з вами подальші дії;

**Leifheit AG, Leifheitstraße, 56377 Nassau/Lahn, Німеччина надає офіційну 2-річну гарантію**

Гарантійний період починається з дня отримання чеку про покупку. Будь ласка, зберігайте чек як доказ здійсненої оплати.

Про будь-які несправності необхідно повідомити компанії впродовж гарантійного строку.

Якщо ви помітили які-небудь несправності чи пошкодження одразу після розпакування виробу, негайно повідомте про це у відповідний відділ компанії.

Гарантія стосується стану виробів, тобто вона покриває лише несправності, спричинені неналежною технологією виробництва або дефектним матеріалом.

**Завдані збитки не покриваються гарантією, якщо:**

- а) дефекти викликані природним зношенням і експлуатацією товару;
- б) дефекти викликані неналежною експлуатацією або неналежним користуванням (наприклад, від ударів, падінь, надмірної сили);
- в) шкода викликана недотриманням правил експлуатації виробу.

Протягом гарантійного терміну виробник має право сам вирішувати, безкоштовно замінити чи відремонтувати несправні елементи.

У разі, якщо товар не підлягає ремонту або немає ідентичної заміни, вам нададуть аналогічний товар, який буде найбільш відповідати параметрам несправного товару. Повернення вартості товару впродовж гарантійного терміну неможливе.

Якщо ремонт чи монтаж продукції проводився неуповноваженими особами, гарантійні зобов'язання компанії втрачають силу.

Гарантія не надає права на відшкодування збитків, якщо товар використовувався неналежним чином або з метою, не передбаченою цими інструкціями.

Гарантія не покриває шкоди, завданої виробу під час перевезення.

Гарантійний строк не подовжується, якщо про несправність було повідомлено впродовж нього. Це також стосується деталей, що були замінені чи відремонтовані.

Гарантія жодною мірою не обмежує ваших законних прав.

Гарантія діє в усьому світі. Після завершення гарантійного терміну ви все одно можете скористатися послугами ремонту (зателефонуйте до нашої сервісної служби).

Відвідайте наш сайт для отримання детальнішої інформації щодо гарантійного обслуговування товару: [www.leifheit.de](http://www.leifheit.de).



## Slovenščina

### Spoštovani kupec,

z nakupom te likalne deske ste prejeli kakovosten izdelek znamke Leifheit.



Pred uporabo izdelka skrbno preberite navodila za uporabo in jih shranite na varnem mestu.

Bodite še posebej pozorni na varnostne napotke v teh navodilih za uporabo.

Če imate kakršna koli vprašanja, se lahko kadar koli obrnete na ekipo Leifheit.

**Pon – Pet: 09:00 – 12:00**

**Mednarodna**

**telefonska številka: 0049 2604 977 0**

(plačljiva)

**E-Mail: info@leifheit.com**

**S spoštovanjem,  
vaša servisna ekipa Leifheit**

### Kazalo

Strani s slikami .....	2–3
<b>A</b> Obseg dobave .....	164
<b>B</b> Pregled izdelka .....	164
<b>C</b> Predvidena uporaba .....	165
<b>D</b> Tehnični podatki .....	165
<b>E</b> Razlaga simbolov .....	165
<b>F</b> Varnostni napotki .....	166
<b>G</b> Vklon likalnika .....	169
<b>H</b> Likanje .....	169
<b>I</b> Izklon likalnika .....	170
<b>J</b> Shranjevanje likalnika .....	170
<b>K</b> Nega in vzdrževanje .....	170
<b>L</b> Dodatki .....	170
<b>M</b> Odlaganje med odpadke .....	170
<b>N</b> Garancija .....	171
<b>O</b> Garancijski list .....	191

## **A** Obseg dobave

Likalna deska Air Active

Nosilec za kabel

Navodila za uporabo

Preglejte stanje izdelka, ko odstranite embalažo. Če niste prepričani glede stanja izdelka, se posvetujte s pooblaščenim tehnikom.

## **B** Pregled izdelka

### **Air Active Express M** **Air Active M**

- [1] Posebna prevleka likalne deske
- [2] Ročica za nastavitve višine
- [3] Vtičnica za priklop
- [4] Stikalo za VKLOP/IZKLOP likalne deske (parna likalna postaja in funkcija napihovanja)
- [5] Električni kabel (za likalno desko)
- [6] Nosilec za kabel
- [7] **Air Active Express M:** Kombinirana odlagalna površina za likalnik in parne likalne postaje s silikonsko podlago  
**Air Active M:** Odlagalna površina za likalnik s silikonsko podlago
- [8] Izpustna odprtina za zrak pod odlagalno površino za likalnik
- [9] **Air Active Express M:** Zbirna posoda za kondenzat vklj. z gobo  
**Air Active M:** brez zbirne posode za kondenzat (po potrebi dodatna oprema)
- [10] Nastavljive kapice na podstavku

## **C** Predvidena uporaba

Uporabljajte likalno desko le tako, kot je opisano v teh navodilih za uporabo.

To likalno desko je dovoljeno uporabljati samo za likanje. Namenjena je izključno zasebni uporabi in ni primerna za komercialno uporabo.

Vsaka drugačna uporaba velja kot nepravilna uporaba in lahko povzroči materialno škodo ali celo telesne poškodbe.

Proizvajalec ne prevzema odgovornosti za škodo, nastalo zaradi nepredvidene ali nepravilne uporabe.

Upoštevajte tudi informacije v poglavju **N** »Garancija« v nadaljevanju teh navodil za uporabo in splošne garancijske pogoje Leifheit, ki jih najdete na spletnem mestu [www.leifheit.de](http://www.leifheit.de).

## **D** Tehnični podatki

(glejte tipsko ploščico na spodnji strani aktivne likalne deske)

Teža	7,8 kg
Moč ventilatorja	10 W
Mere deske	118 x 38 cm
Mere deske v zloženem stanju	165 x 46 x 15 cm
Razpon nastavljive višine	75–100 cm
Električno napajanje	230–240 V ≈ 50 Hz

### Podatki parne likalne postaje

Maks. velikost (D x Š)	31 x 26 cm
Maks. teža	7,5 kg
Maks. moč VDE (tip F) / NF (tip E)	3250 W
Maks. moč CH (tip J)	2250 W

Vse številke so približne vrednosti!

## **E** Razlaga simbolov



Preizkušana varnost:  
Izdelki, označeni s tem simbolom, izpolnjujejo zahteve nemškega zakona o varnosti izdelkov (ProdSG).



Izjava o skladnosti: Izdelki, označeni s tem simbolom, so v skladu z veljavnimi evropskimi direktivami. Izjava EU o skladnosti je na voljo na [www.leifheit.de](http://www.leifheit.de).



Naprave, označene s tem simbolom, ni dovoljeno odvreči med gospodinjne odpadke. (glejte poglavje **M** »Odlaganje med odpadke«).

**LEIFHEIT**

## **F** Varnostni napotki

### Stopnje nevarnosti

#### **OPOZORILO**

Označuje potencialno nevarno situacijo, ki bi lahko povzročila hude telesne poškodbe ali smrt.

#### **POZOR**

Označuje potencialno nevarno situacijo, ki bi lahko povzročila lažje telesne poškodbe ali smrt.

#### **OPOMBA**

Označuje potencialno nevarno situacijo, ki bi lahko povzročila materialno škodo.

#### **OPOZORILO**

### Nevarnost električnega udara!

Električna varnost te naprave je zagotovljena le, če je ozemljena v skladu s predpisi za električno varnost. Proizvajalec ne prevzema nikakršne odgovornosti za škodo, nastalo zaradi pomanjkljive ozemljitve naprave. Če niste prepričani, se posvetujte s pooblaščenim tehnikom.

Če le mogoče, ne uporabljajte adapterjev, razdelilcev ali podaljševalnih kablov. Če se temu ni mogoče izogniti, uporabite le adapter, razdelilec ali podaljševalni kabel, ki izpolnjuje varnostne predpise in nikoli ne prekoračite maksimalne kapacitete, navedene na adapterju.

Ne uporabljajte likalne deske, če je vidno poškodovana ali če sta električni kabel ali vtič okvarjena.

Ne dotikajte se naprave z mokrimi ali vlažnimi rokami.

Ne dotikajte se kabla z mokrimi ali vlažnimi nogami.

Likalne deske, električnega kabla ali električnega vtiča ne potaplajte v vodo ali druge tekočine.

Pred čiščenjem vedno odklopite električni vtič iz električne vtičnice.

**Ne vstavljajte nobenih predmetov v odprtine na napravi.**

**Napravo smejo uporabljati tudi otroci, stari osem let in več, in osebe z omejenimi telesnimi, zaznavnimi ali duševnimi sposobnostmi oziroma osebe brez ustreznih izkušenj in/ali znanja, če se jih pri tem nadzira ali če so prejeli navodila o varni uporabi naprave in razumejo nevarnosti, ki jih lahko povzroča uporaba naprave.**

**Otroci se z napravo ne smejo igrati.**

Nadzorujte otroke, da zagotovite, da se z napravo ne igrajo.

Hranite embalažo zunaj dosega otrok, saj obstaja nevarnost zadušitve!

Aktivno likalno desko uporabljajte in hranite zunaj dosega otrok.

Vedno tesno ovijte kabel aktivne likalne deske. Ne prepogibajte kabla in vedno preverite, ali je kabel morda poškodovan.

Pri uporabi likalnika, ki je del parne likalne postaje, ne dovolite, da bi vlaga zašla v električne komponente.

Nestrokovna popravila lahko predstavljajo znatno tveganje za uporabnika in bodo razveljavila garancijo.

To napravo sme popravljati samo služba za stranke družbe Leifheit ali drugo pooblaščen osebje.

Likalne deske, električnega vtiča in električnega kabla ne približujte odprtemu ognju in vročim površinam.

Položite električni kabel tako, da ne predstavlja nevarnosti za spotikanje.

Vedno odklopite električni vtič iz električne vtičnice, preden zapustite prostor, pred čiščenjem in vzdrževanjem ter po uporabi.

#### **POZOR**

### Nevarnost telesnih poškodb!

Mehanizem za nastavitev višine aktivne likalne deske mora vedno biti v zaklenjenem položaju.

Uporabljajte aktivno likalno desko samo za predvideni namen in je nikoli ne uporabljajte kot oporo, stol itd.

Ne likajte mokrega perila, temveč likajte le perilo, ki je še dovolj vlažno za likanje, ali suho perilo.

V primeru nepravilnega servisiranja ali servisiranja v nasprotju z navodili proizvajalec ne prevzema nobene odgovornosti za morebitno nastalo škodo.

## OPOMBA

### **Nevarnost materialne škode!**

Ne premikajte aktivne likalne deske, dokler je v uporabi.

**Likalna deska je primerna za uporabo tako z likalnikom kot tudi s parno likalno postajo.**



**Aktivna likalna deska je zasnovana za uporabo s parno likalno postajo; alternativno jo lahko uporabljate tudi samo z likalnikom.**

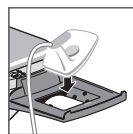

**Med likanjem ne odstavljajte likalnika na prevleko deske, temveč ga odlagajte le na odlagalno površino za parno likalno postajo ali na odlagalno površino s silikonsko prevleko.**

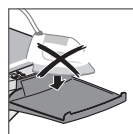

**Likalna deska Air Active M: Likalnika ne odlagajte na odlagalno površino, ko je vroč.**

Celoten sistem je primeren le za uporabo do 2000 metrov nadmorske višine.

Aktivno likalno desko je vedno treba uporabljati v suhem okolju in je ni dovoljeno uporabljati na prostem. Vedno mora biti postavljena na varnem mestu na ravni podlagi.

Ne prestavljajte ročice za nastavitve višine, medtem ko likate. Če tega ne upoštevate, lahko parna likalna postaja ali likalnik padeta z likalne deske ali pa se aktivna likalna deska sesede.

Pred likanjem vedno preverite navodila za pranje/likanje na etiketah perila in posteljnine ter nasvete in pravila v navodilih za uporabo, ki ste jih prejeli s parno likalno postajo in likalnikom.

Ne uporabljajte škroba v razpršilu! Pri tem se lahko pojavi škoda, ki ni zajeta v garancijo.

## **G** Vklon likalnika

### **1. Priprava**

Postavite aktivno likalno desko na trdno, ravno podlago. Odvijte električni kabel likalne deske in previdno prestavite okvir naprej.

Aktivna likalna deska se razklopi in jo lahko nato prestavite v zeleni položaj. Zatem jo lahko nagnete naprej, da jo postavite na tla.

Aktivna likalna deska ima večstopenjsko nastavlljivo višino (maks. višina pribl. 75–100 cm) in omogoča likanje med stanjem ali sedenjem.

Za nastavitve višine primite likalno desko z obema rokama. Rahlo dvignite likalno desko in z eno roko povlecite ročico.

(Likalna deska mora zaradi varnosti biti nekoliko dvignjena, predvsem zato, da se prepreči nenamerna sprožitev ročice.) Likalna deska je varno blokirana šele, ko je mehanizem slišno zaskočil.

Vstavite nosilec za kabel [6] v vodilo na deski. Nosilec za kabel lahko prestavljate v stran v zeleni položaj.

**Z nastavljivimi kopicami na podstavku [10] lahko izravnate morebitno neravno podlago (vrtite nastavljive kopicе v smeri urnega kazalca ali v nasprotni smeri urnega kazalca).**

Običajne parne likalne postaje je dovoljeno uporabljati samo z odlagalno površino za likalnik. Da zagotovite nemoteno likanje, mora parna likalna postaja pravilno stati na odlagalni površini za likalnik [7] v vodoravnem položaju.

Priklopite električni vtič aktivne likalne deske v stensko električno vtičnico.

Priklopite električni vtič aktivne likalne deske v stensko električno vtičnico. S tem zagotovite napajanje parne likalne postaje.

Aktivna likalna deska je pripravljena na uporabo.

## **H** Likanje

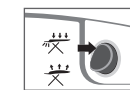

### **2. Funkcija sesanja in odvajanja**

S sesanjem pritrdite blago ob likalno desko in tako preprečite nastajanje gub. Prestavite funkcijsko stikalo [4] v položaj za funkcijo sesanja in odvajanja.

**Istočasno odvajanje pare zmanjšuje in preprečuje nastanek kondenzacije in mora biti vedno vključeno, da se odvečna para odvaja iz aktivne likalne deske in iz notranjosti ohišja likalne deske.**

Odvajanje pare omogoča boljše prodiranje pare v vlakna, kar skrajša čas likanja in izboljša učinek likanja.

Funkcija sesanja in odvajanja ohranja aktivno likalno desko suho in prispeva k sušenju vlaken že med likanjem.

Hkrati skrbi za hitrejše hlajenje zaradi dotoka svežega zraka, ščiti tkanino in zagotavlja dolgotrajno zaščito pred gubami.

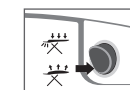

### **3. Funkcija napihovanja**

Funkcija napihovanja zagotavlja likanje brez nastajanja gub pri občutljivih tkaninah, saj oblačila mirujejo na zračni blazini.

Ta funkcija ščiti občutljive tkanine in s pretokom zraka skrbi za hitrejše hlajenje, kar prispeva k ohranjanju kakovosti tkanine.

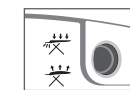

### **4. Suho likanje brez pare**

Za suho likanje brez pare lahko funkcije napihovanja in preprihovanja ostanejo izklopljene.

## I Izklop likalnika

Najprej odstranite parno likalno postajo, pred tem pa se prepričajte, da ste prebrali navodila za uporabo, ki ste jih prejeli skupaj s parno likalno postajo in likalnikom. Izklopite aktivno likalno desko (nastavitev 0).

Odklopite električni kabel aktivne likalne deske iz električne vtičnice [5] in izvlecite vtič parne likalne postaje iz vtičnice.

Nato vzemite parno likalno postajo z odlagalne površine za likalnik.

## J Shranjevanje likalnika

Z obema rokama primite aktivno likalno desko, jo nekoliko dvignite in sprožite ročico [2] ter jo zložite.

Ohlapno navijte električni kabel [5] in poskrbite, da ni stisnjen ali prepognjen.

Aktivno likalno desko lahko shranite v zloženem položaju (tako da je univerzalna odlagalna površina za likalnik na vrhu).

Odstavite aktivno likalno desko v varnem položaju, da se ne more prevrniti.

Transportni zaklepni mehanizem mora biti aktiviran, da se okvir likalne deske zaklene, ko je za zložena.

## K Nega in vzdrževanje

Napravo je dovoljeno vzdrževati in servisirati le, ko se je povsem ohladila in ko je odklopljena od električnega napajanja.

Vsak mesec z likalne deske očistite prah, da zagotovite brezhibno delovanje funkcije napihovanja in prepihanja.

Odvisno od konfiguracije izdelka je treba redno odstranjevati zbirno posodo za kondenzat [9] in izžeti ter očistiti gobo v njej ter jo po sušenju ponovno vstaviti, da preprečite nastajanje mikrobov.

## L Dodatki

Pritisk pri likanju in nabiranje delcev prahu zmanjšujeta prepustnost posebne prevleke likalne deske in s tem zmanjšujeta učinkovitost celotnega tlačnega parnega likalnega sistema.

Posebna prevleka likalne deske [1] je še posebej prepustna za zrak in paro.

Zato uporabljajte samo originalne dodatke.

Air Active Express M	Air Active M
Prevleka likalne deske, 118 x 38 cm, bombaž Št. art.: 76012	
Zbirna posoda za kondenzat Št. art.: 89154	
Goba za zbirno posodo za kondenzat Št. art.: 89153	

## M Odlaganje med odpadke



Naprave ne odložite med običajne gospodinjske odpadke.

Če morate napravo odvreči med odpadke, jo najprej naredite neuporabno (npr. tako, da odrežete električni kabel in električni vtič), nato pa jo odložite med odpadke v skladu z veljavnimi predpisi.

Več informacij o odlaganju med odpadke lahko prejmete pri lokalnih oblasteh.

Tudi embalažo odložite med odpadke na primeren način.

## N Garancija

V garancijskem primeru in če potrebujete servis, se vedno obrnite na službo za stranke podjetja Leifheit. (Kontaktne podatke najdete na strani 164.)

**Spoštovani kupec,**

**Za naše izdelke veljajo strogi standardi podjetja Leifheit za nadzor kakovosti. Če likalna deska AirActive, ki ste jo kupili, zaradi nepričakovanih okvar ne deluje brezhibno ali če imate z njo kakršne koli druge težave, sledite naslednjim korakom:**

Pokličite telefonsko pomoč službe za stranke podjetja Leifheit in opišite svojo težavo. Osebe službe za stranke bo presodilo težavo in vam svetovalo glede potrebnih nadaljnjih korakov.

**Podjetje Leifheit AG, Leifheitstraße, 56377 Nassau/Lahn, Nemčija za svoje izdelke zagotavlja dveletno garancijo.**

Garancijska doba prične teči z dnem nakupa na računu. Račun skrbno shranite kot dokazilo o nakupu.

Če se v garancijski dobi pojavi okvara, jo je treba takoj prijaviti. O vsakršnih poškodbah in okvarah, ki jih opazite ob razpakiranju izdelka, nas je treba takoj obvestiti.

Garancija se navezuje na stanje izdelkov, kar pomeni, da garancija velja le za okvare, nastale zaradi materialnih ali proizvodnih napak.

**Garancija ne krije naslednjih primerov:**

- okvare, nastale zaradi uporabe ali zaradi drugih učinkov običajne obrabe;
- poškodbe, nastale zaradi nepravilne uporabe ali ravnanja z izdelkom (npr. udarci, sunki ob padcu, uporaba sile);
- poškodbe, nastale zaradi neupoštevanja navodil za uporabo izdelka.

Proizvajalec lahko v garancijski dobi po lastni presoji odloča, ali bo okvarjeni izdelek zamenjal ali ga popravil na lastne stroške.

Če izdelka ni mogoče popraviti ali zamenjati z identičnim izdelkom, ker ga ni več v ponudbi, bo zamenjan z izdelkom čim bolj enake vrednosti. Vračilo kupnine zaradi garancijskega zahtevka ni mogoče.

Če je izdelek popravljala ali sestavljala nepooblaščen oseba ali nepooblaščen servisni center, garancija preneha veljati.

Garancija prav tako ne obsega odškodninskih zahtevkov. Če se naprava v garancijski dobi uporablja na nedovoljen ali napačen način ali v druge namene razen predvidenih, proizvajalec ne more prevzemati odgovornosti za morebitno povzročeno škodo.

Garancija ne obsega poškodb med transportom.

Uveljavljanje garancije ne podaljša garancijske dobe. To velja tudi za vse dele izdelka, ki se zamenjajo ali popravijo.

Ta garancija ne omejuje vaših zakonskih pravic, predvsem pravic glede jamstva.

Ta garancija velja po vsem svetu. Poprodajne storitve popravila so vam na voljo tudi po preteku proizvodjalčeve garancijske dobe. (V tem primeru se najprej telefonsko posvetujte s službo za stranke.)

Za več informacij o naših garancijskih pogojih obiščite naše spletno mesto: [www.leifheit.de](http://www.leifheit.de).

## ملحوظة لعملائنا الكرام،

بشراكتكم طاولة الكي هذه حصلت على منتج عالي الجودة من Leifheit.



نرجو قراءة تعليمات التشغيل بعناية قبل استخدام الجهاز والاحتفاظ بها في مكان آمن. كما يُرجى الاهتمام اهتمامًا خاصًا بتعليمات السلامة الواردة ضمن تعليمات التشغيل هذه.

ويُرجى عدم التردد في التواصل مع فريق Leifheit إذا كانت لديكم أي أسئلة.

الاثنين - الجمعة: 09:00 ص - 12:00 ظ

رقم الهاتف

الدولي: 0049 2604 977 0

(مقابل رسوم)

بريد إلكتروني: info@leifheit.com

مع خالص التحيات،

فريق عمل شركة Leifheit

## جدول المحتويات

صفحتنا الصور	2-3
المكونات المشمولة بالتسليم	173
نظرة عامة على المنتج	173
غرض الاستخدام	172
البيانات الفنية	172
توضيح الرموز	172
تعليمات الأمان	175
تشغيل المكواة	176
الكي	176
إيقاف تشغيل المكواة	179
تخزين المكواة	179
الصيانة والعناية	179
الملحقات	179
التخلص من المنتج	179
الضمان	180
بطاقة الضمان	191

## A المكونات المشمولة بالتسليم

طاولة الكي Air Active

حامل الكابل

تعليمات التشغيل

تحقق من حالة الجهاز حين إخراجه من عبوته. إذا ساورك الشك بشأن حالته، فلا تستخدمه واستشر فنيًا مؤهلًا.

## B نظرة عامة على المنتج

Air Active Express M  
Air Active M

- [1] غطاء خاص لطاولة الكي
- [2] ذراع تعديل الارتفاع
- [3] مقبس للتوصيل بوحدة البخار
- [4] مفتاح التشغيل / إيقاف التشغيل الخاص بطاولة الكي (ويخص وحدة البخار ووظيفة النفث)
- [5] خط التغذية (لطاولة الكي)
- [6] حامل الكابل
- [7] **Air Active Express M**: مسند مركب للمكواة ووحدة البخار يشمل سداة سليكون
- [8] مسند مكواة وحدة البخار يشمل سداة سليكون (في الطراز **Air Active M**)
- [9] **Air Active Express M**: مخرج هواء أسفل مسند المكواة
- [10] خزان تجميع ناتج التكثيف يشمل إسفنجة

**Air Active M**

و بدون خزان تجميع ناتج التكثيف (وملحقات اختيارية إذا لزم الأمر)

أغطية أقدام قابلة للتعديل

## C غرض الاستخدام

لا تستخدم طاولة الكي إلا على النحو المذكور في تعليمات التشغيل هذه.

لا يجوز استخدام طاولة الكي لأغراض أخرى بخلاف الكي. كما أنها مخصصة للاستخدام الخاص فحسب، وهي غير مناسبة للاستخدام التجاري.

ويُعد أي استخدام آخر استخدامًا غير صحيح وقد يؤدي إلى حدوث ضرر في الممتلكات أو حتى التسبب في إصابة شخصية.

ولا تتحمل الشركة المصنعة أو الموزع أي مسؤولية عن الضرر الناجم عن الاستخدام غير المناسب أو غير الصحيح.

يُرجى أيضًا مراعاة المعلومات الواردة في الفصل N «الضمان»، الموجود في جزء لاحق من تعليمات التشغيل، فضلاً عن الشروط العامة لضمان Leifheit على [www.leifheit.com](http://www.leifheit.com).

## D المعلومات الفنية

(يُرجى ملاحظة اللوحة المحددة للنوع الموجودة على الجهة السفلية من طاولة الكي النشطة)

الوزن	7,8 كجم
خرج المروحة	10 واط
أبعاد الطاولة	118 / 38 سم
أبعاد الطاولة أثناء الطي	165 / 46 / 15 سم
مدى تعديل الارتفاع	75-100 سم
إمداد الطاقة	230 فولت - 240 فولت ≈ 50 هرتز

## معلومات وحدة البخار

الحجم الأقصى (الطول x العرض)	31 / 26 سم
الوزن الأقصى	7,5 كجم
أقصى قوة تيار VDE (النوع NF / F) (النوع E)	3250 واط
أقصى قوة تيار CH (النوع J)	2250 واط

تمثل كل الأرقام قيمًا تقريبية!

## E شرح الرموز



حماية مُجَرَّبَة: المنتجات التي تحمل هذا الرمز تتوافق مع متطلبات القانون الألماني لحماية المنتجات (ProdSG).



إقرار المطابقة: المنتجات التي تحمل هذا الرمز تتوافق مع التوجيهات الأوروبية السارية. [www.leifheit.de](http://www.leifheit.de)



الأجهزة التي تحمل هذا الرمز لا يُسمح بالتخلص منها ضمن القمامة المنزلية. (انظر الفصل M "التخلص من الأشياء").



## F تعليمات السلامة

مستويات الخطر

### تحذير

يشير إلى موقفٍ خطيرٍ محتمل قد يؤدي إلى وقوع إصابة خطيرة أو الوفاة.

### تنبيه

يشير إلى موقفٍ خطيرٍ محتمل قد يؤدي إلى وقوع إصابة بسيطة أو الوفاة.

### ملاحظة

يشير إلى موقفٍ خطيرٍ محتمل قد يؤدي إلى وقوع ضررٍ بالملكات.

### تحذير

#### خطر التعرض لصدمة كهربائية!

لا يمكن ضمان السلامة الكهربائية لهذا الجهاز إلا إذا تم تأريضه وفقاً للوائح السلامة الكهربائية. ولا تتحمل الشركة المصنعة أي مسؤولية عن أي ضررٍ ناجمٍ عن التأريض المعيب للجهاز. إذا ساورك الشك، فاتصل بفنيٍّ مؤهل.

تجنّب قدر الإمكان استعمال أي مهايئات، أو مشتركات، أو وصلات تمديد. إذا تعدّد تجنب هذا، فلا تستخدم سوى مهايئٍ أو مشترك أو وصلة تمديد تتوافق مع لوائح السلامة ولا تتجاوز أبداً السعة القصوى الموضحة على المهايئ.

لا تستخدم طاولة الكي إذا كانت متضررةً بشكلٍ واضحٍ للعيان أو إذا كان سلك التيار الكهربائي أو القابس معيباً.

لا تلمس الجهاز بيدين مبللتين أو رطبتين.

لا تلمس السلك بيدين أو قدمين مبللتين أو رطبتين.

لا تغمر طاولة الكي، أو سلك التيار الكهربائي أو قابس التيار الكهربائي في المياه أو غيرها من السوائل.

افصل القابس من مقبس التيار الكهربائي قبل التنظيف. لا تضع أي أجسامٍ في فتحات الجهاز.

**يمكن للأطفال الذين لا تقل أعمارهم عن ثماني سنوات، والأشخاص محدودي القدرات البدنية أو الحسية أو العقلية، أو قليلي الخبرة و/أو المعرفة استخدام هذا الجهاز، بشرط توافر الإشراف أو إعطائهم التعليمات الخاصة بالاستخدام الآمن للجهاز واستيعابهم للمخاطر المترتبة على استخدامه.**

**لا يُسمح للأطفال بالعبث بالجهاز.**

أشرف على الأطفال للتأكد من عدم عبثهم بالجهاز.

احتفظ بالعبوة بعيداً عن متناول الأطفال، فقد يتعرضون لخطر الاختناق!

استخدم طاولة الكي النشطة وخرّنها بعيداً عن متناول الأطفال.

قم بلّف سلك طاولة الكي النشطة دون شدّه. تجنب ليّ السلك وافحصه دوماً بحثاً عن وجود ضرر.

عند استخدام المكواة من وحدة بخار، لا تسمح للرطوبة بالوصول إلى المكونات الكهربائية.

قد تُعرّض أعمال الإصلاح غير الصحيحة المستخدم لخطرٍ بالغ، كما أنها ستبطل الضمان.

ينبغي عدم إجراء إصلاحات هذا الجهاز إلا بمعرفة خدمة عملاء Leifheit أو بمعرفة مختصين مرخصين.

أبقِ طاولة الكي وقابس التيار الكهربائي وسلك التيار الكهربائي بعيداً عن النيران المكشوفة والأسطح الساخنة.

ضع كابل التيار الكهربائي بحيث لا يصبح سبباً في خطر التعرّض.

افصل دائماً القابس من مقبس التيار الكهربائي قبل مغادرة الغرفة، وقبل التنظيف والصيانة وبعد الاستخدام.

### تنبيه

#### خطر التعرض لإصابة!

ينبغي دوماً أن يتم تعديل إعداد ارتفاع طاولة الكي النشطة وهي على الوضع المقفل.

لا تستخدم طاولة الكي النشطة إلا للغرض المقصود منها وليس كدعامةٍ لمسند، أو كمقعد، أو ما شابه.

لا تقم بكي الملابس المبتلة، وقرم فقط بكي الملابس الجافة.

إذا تمت صيانة الجهاز بشكلٍ غير صحيح أو بما لا يتوافق مع هذه التعليمات، فإن الشركة المصنعة لا تتحمل أي مسؤولية عن أي ضررٍ قد ينجم عن ذلك.



ملاحظة

خطر وقوع ضرر!

لا تنقل طاولة الكي النشطة أثناء استخدامها.

طاولة الكي مناسبة لاستخدامها مع مكواة وكذلك مع وحدة بخار.

صُممت طاولة الكي النشطة لاستخدامها مع وحدة بخار، كما يمكن استخدامها أيضًا مع المكواة فحسب.



لا تضع المكواة على الغطاء أثناء عملية الكي، ولا تضعها إلا على المسند المخصص لوحدة البخار أو المسند المبطن بالسليكون.



خاص بطاولة الكي Air Active M: لا تضع المكواة على المسند وقاعدتها ساخنة.

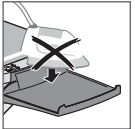

ينبغي عدم استخدام النظام بالكامل إلا على ارتفاع يصل إلى 2,000 متر فوق مستوى سطح البحر.

ينبغي استخدام طاولة الكي النشطة دائمًا في بيئة جافة، كما ينبغي عدم استخدامها في الأماكن المفتوحة. ويجب دومًا وضعها في موقع آمنٍ وعلى سطحٍ مستوي.

## G تشغيل المكواة

### 1. التجهيز

قم بتنصيب طاولة الكي النشطة على سطح ثابتٍ ومستوٍ. قم بحل السلك الموجود على طاولة الكي وحرك الإطار بعناية إلى الأمام.

تفرد طاولة الكي النشطة ويمكن تعيينها على الموضع المطلوب. ثم يمكن إمالتها إلى الأمام لتقف على الأرض.

يمكن تعديل ارتفاع طاولة الكي النشطة تدريجيًا (يبلغ أقصى ارتفاع 75-100 سم تقريبًا) ويسمح بالكي من وضع الوقوف أو الجلوس.

لتعديل الارتفاع، أمسك طاولة الكي بكلتا يديك. ارفع طاولة الكي قليلًا واسحب الذراع بيدٍ واحدة.

(ينبغي رفع طاولة الكي قليلًا لأسباب تتعلق بالسلامة، أي لمنع تشغيل الذراع دون قصد.) لا تكون طاولة الكي مُثبتة بإحكام سوى حين تسمع صوت قفل طاولة الكي في مكانها.

قم بتركيب حامل الكابل [6] في موجه الرف. يمكن تحريك حامل الكابل جانبيًا وصولًا إلى الموضع المطلوب.

بمساعدة أغطية الأقدام القابلة للتعديل [10] يمكن تعويض الاعوجاجات الموجودة في الأرض (قم بتدوير أغطية الأقدام القابلة للتعديل باتجاه عقارب الساعة أو عكس اتجاه عقارب الساعة).

يمكن استخدام وحدات البخار المتوفرة تجاريًا فقط مع مسند المكواة. لضمان الكي بلا مشاكل، ينبغي وضع وحدة البخار على مسند المكواة [7] بطريقة صحيحة في وضع أفقي.

قم بتوصيل قابس التيار الكهربائي الخاص بطاولة الكي النشطة بمقبس الحائط.

قم بتوصيل قابس التيار الكهربائي الخاص بطاولة الكي النشطة بمقبس الحائط. وبهذا يتم إمداد وحدة البخار بالتيار الكهربائي.

أصبحت طاولة الكي النشطة الآن جاهزة للاستخدام.

## H الكي

### 2. وظيفة الشفط والاستخراج

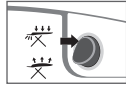

يُثبت الشفط القماش على الطاولة ومن ثم يُوقف تكوّن التجعدات. اضبط مفتاح الوظيفة [4] على وظيفة الشفط واستخراج البخار.

يؤدي الاستخراج المتزامن للبخار إلى تقليل ومنع التكثيف، وينبغي تشغيل هذه الوظيفة طوال الوقت للتخلص من البخار الزائد من طاولة الكي النشطة ومن داخل المبيت الخاص بها.

تتيح وظيفة استخراج البخار للبخار اختراق الألياف على نحو أفضل، ومن ثم توفر الوقت وتُحسّن نتائج الكي.

تحافظ وظيفة الشفط والاستخراج على جفاف طاولة الكي النشطة، وتساعد في تجفيف الأقمشة حتى أثناء كياها.

كما تُبرّد الملابس بوتيرةٍ أسرع بسبب تدفق الهواء النقي إلى الداخل، وتحمي الأقمشة وتوفر حماية طويلة الأمد من تكون التجعدات.

### 3. وظيفة النفث

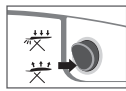

توفر وظيفة النفث نتائج كي خالية من التجعدات عند كي الأقمشة الرقيقة وقطع الملابس المستندة إلى وسادة من الهواء.

وهي تحمي النسيج الرقيق وتتيح لقطع الملابس أن تبرد على نحوٍ أسرع بواسطة الكمية الداخلة من الهواء، وتحافظ بذلك على جودة القماش.

### 4. الكي الجاف بدون بخار

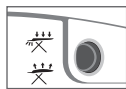

للكي الجاف بدون بخار، يمكن الإبقاء على إيقاف تشغيل وظائف النفث.

## I إيقاف تشغيل المكواة

انزع أولاً وحدة البخار، مع الحرص على قراءة تعليمات الاستخدام المرفقة مع وحدة البخار والمكواة. أوقف تشغيل طاولة الكي النشطة (الإعداد 0).

أفضل سلك طاولة الكي النشطة من مقبس التيار الكهربائي [5] وأخرج قابس وحدة البخار من المقبس.

ثم انزع وحدة البخار من مسند المكواة.

## J تخزين المكواة

أمسك طاولة الكي النشطة بكلتا يديك، ثم ارفعها قليلاً واطوها بضمير أجزائها معاً مستخدماً الذراع [2].

قم بلف السلك [5] دون شد في حلقات، مع التأكد من أنه ليس مضغوطاً أو ملتويًا.

يمكن تخزين طاولة الكي النشطة وهي مطوية (مع وضع مسند المكواة الشامل أعلى الطاولة).

ضع طاولة الكي النشطة في مكان آمن بحيث لا تكون عرضة للسقوط.

ينبغي إغلاق قفل النقل لإحكام تثبيت الإطار أثناء طي الطاولة.

## K الصيانة والعناية

ينبغي تنفيذ أعمال الصيانة والخدمة بعد تبريد الجهاز وفصله عن مصدر التيار الكهربائي.

وينبغي إزالة الغبار من على طاولة الكي بوتيرة شهرية لضمان عمل وظيفة التهوية.

بناءً على تكوين المنتج، ولمنع تكوّن الجراثيم في الإسفنجية، ينبغي إزالة خزان تجميع ناتج التكثيف [9] والإسفنجية الموجودة بداخله وشطفها وتنظيفها وإعادة استخدامها بعد أن تجف بشكلٍ منتظم.

## L الملحقات

يقلل كلٌّ من ضغط الكي وتجمُّع ذرات الغبار من نفاذية غطاء طاولة الكي الخاص، وبالتالي يقلل من أداء النظام المتكامل للكي بالبخار المضغوط.

يتميز غطاء طاولة الكي الخاص [1] بأنه مُنفذ للهواء والبخار تحديداً.

ولهذا، لا تستخدم سوى الملحقات الأصلية.

Air Active M	Air Active Express M
غطاء طاولة الكي، 118 / 38 سم، من القطن رقم القطعة: 76012	خزان تجميع ناتج التكثيف رقم القطعة:
	إسفنجية لخزان تجميع ناتج التكثيف رقم القطعة: 89154

89153

## M التخلص من المنتج

يُرجى عدم التخلص من الجهاز في حاوية النفايات المنزلية.

إذا احتجت إلى التخلص من جهازك، فينبغي أولاً جعله غير قابلٍ للاستخدام (مثل قطع السلك والقباس) ثم التخلص منه بما يتوافق مع اللوائح الحالية.

سيكون بإمكان السلطات المحلية لديك إمدادك بالمعلومات الضرورية.

تخلص من العبوة بطريقة مناسبة.

## N الضمان

في حالة استخدام الضمان والخدمة، احرص دائماً على التواصل مع خدمة عملاء Leifheit.

(يمكن العثور على بيانات الاتصال في الصفحة ٢8٢)

عميلنا العزيز،

تخضع منتجاتنا لمعايير ضمان الجودة الصارمة من Leifheit.

يُرجى اتباع الخطوات التالية إذا

لم تكن طاولة الكي AirActive التي اشتريتها تعمل على نحوٍ مثالي بسبب عيوب غير متوقعة، أو إذا ظهر فيها ما يستدعي الشكوى بأي طريقةٍ أخرى:

اتصل بالخط الساخن لخدمة عملاء Leifheit وشرح المشكلات التي طرأت. سيُجري موظفو خدمة العملاء تشخيصاً عن بعد، وإذا أمكن، فسوف يناقشون معك الخطوات الإضافية التي تحتاج إلى اتخاذها.

Leifheit AG, Leifheitstraße

Nassau/Lahn 56377، ألمانيا

تُمدُّ منتجاتها بضمانٍ لمدة عامين

تبدأ مدة الضمان من التاريخ الموضح على إيصال الشراء. يُرجى الحفاظ على الإيصال بعناية كدليلٍ على الشراء.

ينبغي تقديم المطالبات بالضمان بمجرد ظهور العيب خلال مدة الضمان. ينبغي الإبلاغ فوراً عن أي ضررٍ أو عيوبٍ ظاهرة عند إخراج المنتج من عبوته.

يرتبط الضمان بحالة المنتجات، أي أن الضمان يغطي فقط العيوب الناتجة عن رداءة الخامات أو عيوب التصنيع.

لا يشمل الضمان الحالات التالية:

(a) العيوب الناتجة عن الاستخدام أو التي تحدث بسبب البلي والاستعمال الطبيعيين؛

(b) الضرر الناتج عن سوء الاستخدام أو التعامل (مثل الخبطات والصددمات الناجمة عن السقوط، واستخدام القوة الزائدة عن الحد)؛

(c) الضرر الناتج عن عدم الالتزام باتباع تعليمات استخدام المنتج.

يعود الاختيار بين استبدال الأجزاء المعيبة أو إصلاحها بالمجان أثناء فترة الضمان إلى تقدير الشركة المصنعة.

إذا تعذر إصلاح المنتج أو استبداله بمنتجٍ مطابق بسبب توقف خط إنتاج ذلك المنتج، فسيتم تبديله بمنتجٍ له القيمة ذاتها قدر الإمكان. لا يمكن رد سعر الشراء بموجب الضمان.

لن تُقبل المطالبات المقدمة بموجب الضمان إذا تم إصلاح المنتج أو تجميعه بمعرفة أشخاصٍ أو مراكز خدمة غير مرخصة.

لا يغطي هذا الضمان المطالبات الناجمة عن وقوع أضرار. ولا يمكن قبول تحمل أي مسؤولية عن هذا الضرر الذي قد ينشأ إذا استُخدم المنتج على نحوٍ غير صحيح أو غير لائق أو لغرضٍ يخالف الغرض المخصص له أثناء فترة سريان ضمان الشركة المصنعة.

لا يغطي الضمان الضرر الواقع أثناء عمليات النقل.

لن يتم تمديد فترة الضمان إذا تم تقديم مطالبة بموجب الضمان. وينطبق هذا أيضاً على أي أجزاء يتم استبدالها أو إصلاحها.

لن يؤثر الضمان على حقوقك القانونية أو يقيددها، خاصةً حقوق الضمان.

هذا الضمان سارٍ في جميع أنحاء العالم. لا يزال بإمكانك استخدام خدمة إصلاح ما بعد البيع بعد انتهاء فترة الضمان من الشركة المصنعة (يُرجى الاتصال بخدمة العملاء أولاً لمناقشة متطلباتك).

يُرجى التفضل بزيارة موقعنا الإلكتروني للمزيد من المعلومات عن شروط الضمان: [www.leifheit.com](http://www.leifheit.com)

## Български

### Бележка за уважаемите клиенти,

с покупката на тази дъска за гладене придобивате качествен продукт от Leifheit.



Моля внимателно прочетете инструкциите за работа преди да използвате устройството и ги запазете на сигурно място.

Моля, обърнете особено внимание на инструкциите за безопасност в тези инструкции за работа.

Не се колебайте да се свържете с екипа на Leifheit, ако имате въпроси.

Пон - пет: 09:00 - 12:00

Международен телефонен номер: 0049 2604 977 0 (платен)

E-Mail: info@leifheit.com

С най-добри поздравии, вашият сервизен екип от Leifheit

### Съдържание

Страници с изображения	2-3
<b>A</b> Обхват на доставката	180
<b>B</b> Обзор на продукта	180
<b>C</b> Употреба по предназначение	181
<b>D</b> Технически данни	181
<b>E</b> Обяснение на знаците	181
<b>F</b> Инструкции за безопасност	182
<b>G</b> Включване на ютията	185
<b>H</b> Гладене	185
<b>I</b> Изключване на ютията	186
<b>J</b> Съхранение на ютията	186
<b>K</b> Поддръжка и грижа	186
<b>L</b> Аксесоари	186
<b>M</b> Изхвърляне	186
<b>N</b> Гаранция	187
<b>O</b> Гаранционна карта	191

## **A** Обхват на доставката

Дъска за гладене Air Active Leifheit

Стойка за кабел

Инструкции за работа

При разопаковане проверете състоянието на устройството. Ако имате съмнения, не използвайте устройството и се консултирайте с квалифициран техник.

## **B** Обзор на продукта

### Air Active Express M Air Active M

- [1] Специално покритие за дъска за гладене
- [2] Лост за настройка по височина
- [3] Гнездо за свързване
- [4] Превключвател ВКЛ / ИЗКЛ за дъската за гладене (парна станция и вентилаторна функция)
- [5] Захранваща линия (дъска за гладене)
- [6] Стойка за кабел
- [7] **Air Active Express M:**  
Комбинирана поставка за ютии и парна станция вкл. силиконов щепсел  
**Air Active M:**  
Парна станция, поставка за ютия вкл. силиконов щепсел
- [8] Изход за въздух под поставка за ютия
- [9] **Air Active Express M:**  
Резервоар за кондензат, вкл. гъба  
**Air Active M:**  
без резервоар за кондензат (опционни аксесоари при нужда)
- [10] Регулируеми капаци на краката

## **C** Употреба по предназначение

Използвайте дъската за гладене само както е описано в тези инструкции за работа. Дъската за гладене може да се използва само за гладене. Тя е предназначена само за лична употреба и не е подходяща за търговска употреба.

Всяка друга употреба се смята за неправилна и може да доведе до повреда на имущество и дори до нараняване.

Производителят или продавачът не поемат отговорност за повреди, причинени от неподходяща или неправилна употреба.

Моля имайте предвид и информацията в глава **N** "Гаранция" по-долу в инструкциите за работа, както и общите гаранционни условия на Leifheit на [www.leifheit.de](http://www.leifheit.de).

## **D** Техническа информация

(Моля вижте типовата табела от долната страна на активната дъска за гладене)

Тегло	7,8 kg
Изход на вентилатора	10 W
Размери на дъската	118 x 38 cm
Размери на дъската в сгънато състояние	165 x 46 x 15 cm
Обхват за настройка на височината	75-100 cm
Захранване	230 V - 240 V ≈ 50 Hz

### Информация за парната станция

Макс. размер (Д x Ш)	31 x 26 cm
Макс. тегло	7,5 kg
Макс. мощност VDE (тип F) / NF (тип E)	3250 W
Макс. мощност СН (тип J)	2250 W

Всички числа са приблизителни стойности!

## **E** Обяснение на знаците



Проверена безопасност: Продуктите, които са обозначени с този символ, отговарят на изискванията на германския закон за безопасност на продуктите (ProdSG).



Декларация за съответствие: Продуктите, които са обозначени с този символ, отговарят на валидните европейски директиви. ЕС-декларация ще намерите на [www.leifheit.de](http://www.leifheit.de).



Уредите, които са обозначени с този символ, не трябва да се изхвърлят с домакинските отпадъци. (виж глава **M** „Изхвърляне“).

# LEIFHEIT

## **F** Инструкции за безопасност

### Степени на опасност

#### ПРЕДУПРЕЖДЕНИЕ

Показва потенциално опасна ситуация, която може да доведе до сериозно нараняване или смърт.

#### ВНИМАНИЕ

Показва потенциално опасна ситуация, която може да доведе до леко нараняване или смърт.

#### ЗАБЕЛЕЖКА

Показва потенциално опасна ситуация, която може да доведе до материални щети.

#### ПРЕДУПРЕЖДЕНИЕ

##### Опасност от токов удар!

Електрическата безопасност на този уред е осигурена само когато е заземен според разпоредбите за електрическа безопасност. Производителят не поема отговорност за щети, възникнали от неправилно заземяване на уреда. Ако имате съмнения, свържете се с квалифициран електротехник.

Ако е възможно, не използвайте адаптери, щепсели с няколко отделения или удължители. Ако това не може да се избегне, използвайте само адаптер, щепсел с няколко отделения или удължител, който отговаря на разпоредбите за безопасност и никога не надвишава максималния капацитет, означен върху адаптера.

Не използвайте дъската за гладене ако тя е видимо повредена или ако кабелът или щепселът са повредени.

Не пипайте уреда с мокри или влажни ръце.

Не пипайте кабела с мокри или влажни ръце или крака.

Не потапяйте дъската за гладене, кабела или щепсела във вода или други течности.

Преди почистване извадете щепсела от контакта.

Не пъхайте предмети в просветите на уреда.

**Този уред може да се използва от деца на възраст над осем години и лица с намалени физически, сензорни или умствени способности или липса на опит и/или знания, само ако те се наблюдават или са получили указания как безопасно да използват уреда и са разбрали потенциалните опасности.**

**Деца не трябва да си играят с уреда.**

Наблюдавайте децата, за да сте сигурни, че те не си играят с уреда.

Дръжте опаковката далеч от деца, защото има опасност от задушаване!

Използвайте и съхранявайте активната дъска за гладене далеч от достъп на деца.

Кабелът на активната дъска за гладене трябва винаги да е свободен. Не усуквайте кабела и винаги го проверявайте за повреди.

При използване на ютия от парна станция, не допускайте в електрическите компоненти да навлиза влага.

Неправилният ремонт може да подложи потребителя на значителна опасност и да направи гаранцията невалидна.

Ремонтът на уреда трябва да се извършва само от клиентската служба на Leifheit или от упълномощен персонал.

Дръжте дъската за гладене, кабела и щепсела далеч от открит огън и горещи повърхности.

Слагайте кабела така, че да не се спъвате в него.

Преди да излезете от стаята, преди почистване и поддръжка, както и след употреба, винаги вадете щепсела от контакта.

#### ВНИМАНИЕ

##### Опасност от нараняване!

Настройката за регулиране на височината на активната дъска за гладене трябва винаги да е в заключено положение.

Използвайте активната дъска за гладене само по предназначение, не като подпора, място за сядане и пр.

Не гладете мокри дрехи, само сухи.

Ако уредът се обслужва неправилно или неспазвайки инструкциите, производителят не поема отговорност за никакви възникнали от това щети.



## ЗАБЕЛЕЖКА

### Риск от повреда!

По време на употреба не премествайте активната дъска за гладене.

**Активната дъска за гладене може да се използва с ютия, както и с парна станция.**



**Активната дъска за гладене е проектирана за използване с парна станция, като алтернатива тя може да се използва и само с ютия.**



**По време на гладене на поставяйте ютията на покритието; поставяйте я само на определената за това поставка на парната станция или силиконова поставка.**

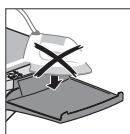

**Дъска за гладене Air Active M: Не поставяйте ютията на поставка с гореща основа.**

Цялата система трябва да се използва само на височина до 2000 метра над морското равнище.

Активната дъска за гладене трябва да се използва само в сухо помещение и да не се използва навън. Тя трябва винаги да се поставя на безопасно и равно място.

По време на гладене не регулирайте лоста за височината [2]. В противен случай парната станция или ютията могат да паднат или дъската да се затвори.

Винаги преглеждайте инструкциите за пране/гладене, които се намират върху етикетите на вашите дрехи и плат, както и разпоредбите и съветите в инструкцията на вашата парна станция и ютия.

Моля, не пръскайте с нишесте! Възникналите поради това повреди не са включени в гаранцията.

## **G** Включване на ютията

### 1. Подготовка

Поставете Активната дъска за гладене на стабилна, равна повърхност. Развийте шнура на дъската за гладене и внимателно придвижете рамата напред.

Активната дъска за гладене се разгъва и може да се постави в желаната позиция. След това може да се наклони напред, за да застане на пода.

Активната дъска за гладене може плавно да се регулира по височина (макс. височина ок. 75-100 cm) и позволява гладене от право или седнало положение.

За настройка на височината хванете дъската за гладене с две ръце. Вдигнете леко дъската за гладене и дръпнете лоста с една ръка. (Дъската за гладене трябва да бъде леко повдигната от съображения за безопасност, за да се предотврати случайното задействане на лоста.) Само когато чуете ключалката на дъската за гладене да щракне на мястото си, тя е осигурена.

Вкарайте стойката за кабела [6] във водача на дъската. Стойката за кабела може да се премести настрани до желаната позиция.

**С помощта на регулируемите капачки на краката [10] е възможно да се компенсират неравностите на пода (завъртете регулируемите капачки на краката по или срещу часовниковата стрелка).**

Разпространените парни станции могат да се използват само с поставката за ютия. За да осигурите безпроблемно гладене, парната станция трябва да е правилно поставена върху поставката за ютия [7] в хоризонтална позиция.

Включете щепсела за мрежа на Активната дъска за гладене в стенен контакт.

Включете щепсела за мрежа на Активната дъска за гладене в стенен контакт. Така осигурявате токозахранване на парната станция.

Активната дъска за гладене е готова за употреба.

## **H** Гладене

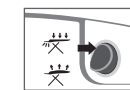

### 2. Функция за засмукване и изтегляне

Засмукването фиксира плата върху дъската и така пречи на образуването на гънки. Поставете функционалния превключвател [4] на функция за засмукване и изтегляне.

**Едновременното изтегляне на парата намалява и предотвратява кондензацията и трябва да е включено винаги за отстраняване на излишната пара от активната дъска за гладене и вътрешността на корпуса.**

Изтеглянето на парата дава възможност на парата по-добре да проникне в нишките, и така пести време и подобрява резултатите от гладенето.

Функцията за засмукване и изтегляне на парата поддържа Активната дъска за гладене суха и помага за изсушаването на тъканите докато бъдат гладени.

То охлажда прането по-бързо благодарение на влизания пресен въздух, защитава плата и предоставя дълготрайна защита от гънки.

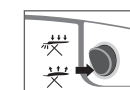

### 3. Вентилаторна функция

Вентилаторната функция дава свободни от гънки резултати от гладенето при деликатни платове и дрехи, лежащи върху въздушна възглавница.

Тя предпазва деликатната тъкан и дава възможност на прането да се охлади по-бързо чрез преминаването на въздух, запазвайки качеството на плата.

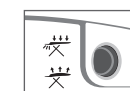

### 4. Сухо гладене без пара

За сухо гладене без пара функцията на вентилатора може да остане изключена.

## I Изключване на ютията

Първо свалете парната станция, след като предварително прочетете инструкциите за употреба от вашата парна станция и ютия. Изключете Активната дъска за гладене (настройка 0).

Разединете шнура за Активната дъска за гладене от мрежата [5] и извадете щепсела на парната станция от контакта.

След това свалете парната станция от поставката за ютия.

## J Съхранение на ютията

Хванете Активната дъска за гладене с две ръце, вдигнете я леко и я сгънете с лоста [2].

Навийте шнура [5] хлабаво на халки, като внимавате да не се притисне или пречупи.

Активната дъска за гладене може да се съхранява сгъната (като универсалната поставка за ютия е отгоре).

Поставете Активната дъска за гладене в безопасно положение, така че да не може да падне.

Резето за транспортиране трябва да е задействано, за да осигури рамата докато дъската е сгъната.

## K Поддръжка и грижа

Поддръжката и обслужването трябва да се извършват винаги след като оборудването се е охладило и е изключено от токозахранването.

Прахът трябва да се отстранява от дъската за гладене ежесечно, за да се гарантира вентилиращата функция.

В зависимост от конфигурацията, за предотвратяване развитието на микроорганизми в гъбата, резервоарът за събиране на кондензат [9] трябва редовно да се сваля и гъбата да се промива, почиства и да се използва след изсушаване.

## L Аксесоари

Натискът при гладене и събирането на прахови частици и прах намалява проникваемостта на специалното покритие на дъската за гладене и по този начин производителността на цялата система за гладене с пара под налягане.

Специалното покритие на дъската за гладене [1] е особено проникваемо за въздух и пара.

Затова използвайте само оригинални аксесоари.

Air Active Express M	Air Active M
Покритие на дъската за гладене, 118 x 38 cm, памук Арт. №: 76012	
Резервоар за събиране на кондензат Арт. №: 89154	
Гъба за резервоар за събиране на кондензат Арт. №: 89153	

## M Изхвърляне



Моля не изхвърляйте устройството в домакинските отпадъци.

Ако трябва да изхвърлите уреда, той първо трябва да бъде изведен

от употреба (напр. да се отреже кабела и щепсела) и след това изхвърлен в съответствие с текущите разпоредби.

Вашите местни власти могат да ви осигурят необходимата информация.

Изхвърлете опаковката правилно.

## N Гаранция

В случай на гаранционно събитие и нужда от ремонт, винаги се свързвайте с отдел клиенти на Leifheit. (Данните за контакт можете да намерите на страница 180)

**Уважаеми клиенти,**

**Нашите продукти подлежат на стандарти за стриктен контрол на качеството от страна на Leifheit. Моля, следвайте стъпките по-долу, ако закупената от вас активната дъска за гладене не работи правилно поради неочаквани дефекти или е причина за оплаквания от друго събитие:**

Обадете се на горещата линия на отдел клиенти на Leifheit и обяснете проблема си. Персоналът на отдел клиенти ще направи диагностика от разстояние и, ако е приложимо, ще обсъди с вас необходимите стъпки.

**Leifheit AG, Leifheitstraße, 56377 Nassau/Lahn, Германия дава двугодишна гаранция за своите продукти.**

Периодът на гаранцията започва на датата на покупката. Моля, пазете касовата бележка като доказателство за покупката.

Гаранционните иски трябва да се правят веднага след като възникне дефект, в рамките на гаранционния период.

Всички видими повреди и дефекти, открити при разопаковането на продукта, трябва веднага да бъдат съобщени на продавача.

Гаранцията се отнася само за дефекти, възникнали в резултат на неизправност на материала или повреда по време на производството на продукта.

**Следните случаи не са обхванати от гаранцията:**

- Дефекти, причинени от употреба или естествено износване;
- Повреди, причинени от неправилна употреба (напр. удари, падане, прилагане на прекомерна сила);
- Повреди, причинени от неспазване на инструкциите за използване на продукта.

Производителът решава дали безплатно да замени или ремонтира дефектните части по време на гаранционния период.

Ако продуктът не може да се ремонтира или замени с идентичен поради спиране от производство, той ще бъде заменен с продукт със същата стойност. Парите от покупката не се връщат при гаранцията.

Гаранцията отпада ако продуктът е бил ремонтиран или сглобен от неупълномощени лица или сервизни центрове.

Гаранцията не покрива иски поради повреди, ако продуктът е бил използван неправилно или не по предназначение.

Гаранцията не покрива повреда по време на превоз.

Срокът на гаранцията няма да бъде удължен при направен гаранционен иск. Това също така важи за всички части, които са били заменени или ремонтирани.

Вашите законни права, най-вече правата ви за гаранцията няма да бъдат повлияни или ограничени от гаранцията.

Гаранцията важи за целия свят. След изтичане на гаранционния срок можете да използвате ремонт (моля, свържете се първо с отдел клиенти, за да обсъдите изискванията си).

Моля, посетете нашия сайт за повече информация относно гаранционните условия: [www.leifheit.de](http://www.leifheit.de).

**Garantiekarte Seite 191****DE**

Folgende Eintragungen vornehmen:

1. Name, Vorname
2. Postleitzahl, Ort, Straße
3. Telefon
4. Kurze Fehlerbeschreibung

Eintrag durch den Paketdienst:

5. Produktname, Datum, Name, Unterschrift

**Warranty card page 191****GB**

Enter the following:

1. Surname, First name
2. Postal code, Street, house, no.
3. Phone
4. Error description

To be completed by package collection staff:

5. Product name, date, name, signature

**Bon de garantie à la page 191****FR**

Fournir les informations suivantes :

1. Nom, prénom
2. Code postal et ville, rue
3. Téléphone
4. Description de l'erreur

Enregistrement par le transporteur :

5. Nom du produit, date, nom, signature

**Garantiekaart op pagina 191****NL**

Volgende gegevens invoeren:

1. Naam, Vornaam
2. Postcode en plaats, Straat
3. Telefoon
4. Foutbeschrijving

Registratie door de koeriersdienst:

5. Productnaam, datum, naam, handtekening

**Záruční karta na straně 191****CZ**

Proveďte následující záznamy:

1. Příjmení, Jméno
2. PSČ / místo, Ulice / číslo domu
3. Telefon
4. Popis chyby

Záznam balíkové sběrné služby:

5. Název výrobku, datum, jméno, podpis

188

**Záručný list na strane 191****SK**

Uvedte nasledujúce údaje:

1. Priezvisko, Meno
2. PSČ/mesto, Ulica/číslo domu
3. Telefón
4. Popis chyby

Záznam služby odvozu balíkov:

5. Názov produktu, dátum, meno, podpis

**Tarjeta de garantía en la página 191****ES**

Indique la siguiente información

1. Apellidos, Nombre
2. CP/ población, Calle / nº
3. Teléfono
4. Descripción del error

Inscripción a través de servicio de mensajería:

5. Nombre del producto, fecha, nombre y firma

**Cartão de garantia na página 191****PT**

Proceder aos seguintes registos:

1. Apelido, Nome
2. Cód. postal /Localidade, Rua / N.º
3. Telefone
4. Descrição do erro

Registo pelo serviço de recolha de encomendas

5. Nome do produto, data, nome, assinatura

**Certificato di garanzia pagina 191****IT**

Inserire le seguenti voci

1. Nome, Cognome
2. CAP / Località, Via / numero civico
3. Telefono
4. Descrizione dell'errore

Voci da compilare da parte della ditta trasportatori:

5. Denominazione del prodotto, data, nome e cognome, firma

**Garantibevis på side 191****DK**

Udfyld følgende oplysninger

1. Navn, Fornavn
2. Postnummer, Gade / Nr.
3. Telefon
4. Fejlbeskrivelse

Registrering via pakkens afhentnings-service:

5. Produktnavn, dato, navn, underskrift

**Tillverkargarantikort du på sidan 191****SE**

Fyll i följande uppgifter:

1. Namn, Förnamn
2. Postnr./ Ort, Gata / Nr.
3. Telefon
4. Felbeskrivning

Registrering av upphämtande paketjänst:

5. Produktnamn, datum, namn, underskrift

**Karta gwarancyjna na stronie 191****PL**

Wpisać następujące dane

1. Nazwisko, Imię
2. Kod pocztowy /miejscowosc, Ulica / numer domu
3. Telefon
4. Opis błędu

Wypełnia pracownik firm odbierającej przesyłkę:

5. Nazwa produktu, data, imię i nazwisko, podpis

**Гарантийный талон на странице 191****RUS**

Указать следующие сведения:

1. Фамилия, Имя
2. Почтовый индекс / город, Улица / дома
3. Телефон
4. Краткое описание ошибки

Укажите этот номер (см. заводскую табличку):

5. Наименование изделия, дата, фамилия, подпись

**Fișa de garanție la pagina 191****RO**

Sunt necesare următoarele mențiuni:

1. Nume, Prenume
2. CP / localitatea, Strada / nr.
3. Telefon
4. Scurtă descriere a erorii

Înregistrare de către serviciul de ridicare a coletelor:

5. Denumire produs, data, numele, semnătura

**Garantinė kortelė rasite 191 psl.****LT**

Pasižymėkite šiuos dalykus:

1. Pavardė, Vardas
2. Pašto kodas / miestas, Gatvė / namo Nr.
3. Tel. Nr.
4. Klaidos aprašymas

Registracija paketinių siuntų pervežimui:

5. Produkto pavadinimas, data, vardas, parašas

**Garantijas karte puslapis 191****LV**

Veiciet šādus ierakstus:

1. Uzvārds, Vārds
2. Indekss / vieta, Iela / mājas nr.
3. Tālrunis
4. Īss kļūdas apraksts

Ievada kurjerdienests:

5. Izstrādājuma nosaukums, datums, uzvārds, paraksts

**Tootja garantiikaart leiate lk 191****EST**

Täitke järgmised andmed:

1. Nimi, Eesnimi
2. Sihtnumber / koht, Tänav / maja nr
3. Telefon
4. Vea lühikirjeldus

Pakikulleri märg:

5. Tootenimi, kuupäev, nimi, allkiri

**Garanciajegy (a(z) 191. oldalon)****HU**

Adja meg az alábbiakat:

1. Keresztnév, vezetéknev
2. Irányítószám, utca, házszám
3. Telefonszám
4. A hiba rövid leírása

A csomagátvevő személy által kitöltendő:

5. A termék neve, dátum, név, aláírás

**保修卡 191 页****PRC**

输入以下内容:

1. 名, 姓
2. 邮编, 街道, 房间号
3. 电话
4. 故障简述

由取设备的包裹邮递人员填写:

5. 产品名、日期、姓名、签名

**Гарантійний талон (с. 191)****UKR**

Введіть наступну інформацію:

1. Ім'я та прізвище
2. Поштовий індекс, вулиця, будинок, квартира
3. Телефон
4. Короткий опис проблеми

До заповнення працівниками служби доставки:

5. Назва виробу, дата, ім'я, підпис

**Garancijski list (stran 191)****SL**

Navedite naslednje:

1. Ime, priimek
2. Poštna številka, ulica, hišna številka
3. Telefonska številka
4. Kratek opis okvare oziroma napake

Izpolni paketna služba:

5. Naziv izdelka, datum, ime, podpis

**بطاقة الضمان (الصفحة 191)****ARAB**

أدخل البيانات التالية:

1. الاسم الأول، واللقب
2. الرمز البريدي، واسم الشارع، ورقم المنزل
3. رقم الهاتف
4. وصف موجز للعيب

يملأ موظفو استلام العبوة هذا الجزء:

5. اسم المنتج، والتاريخ، والاسم، والتوقيع

**Гаранционна карта (страница 191)****BG**

Въведете следното:

1. Име, фамилия
2. Пощенски код, улица, номер
3. Телефон
4. Кратко описание на повредата

Да се попълни от персонала, приел пакета:

5. Име на продукта, дата, име, подпис

**0**

Garantiekarte

Certificato di garanzia

Garantijas karte

Warranty card

Garantibevis

Tootja garantiikaart

Bon de garantie

Tillverkargarantikort

Garanciajegy

Garantiekaart

Karta gwarancyjna

Гарантійний талон

Záruční karta

Гарантийный талон

Garancijski list

Záručný list

Fișa de garanție

بطاقة الضمان

Tarjeta de garantía

Garantiné kortelė

Гаранционна карта

Cartão de garantia

保修卡

1

2

3

4

5





**LEIFHEIT**

Quality and Design by Leifheit AG

Leifheitstraße 1

56377 Nassau / Germany

[www.leifheit.de](http://www.leifheit.de).

Technische Modifikation vorbehalten! • All figures are approximate values! • Tous les chiffres sont des valeurs approchées! • Alle gegevens zijn ca.-waarden!  
Všechny uvedené hodnoty jsou přibližné! • Všetky údaje sú približné • Todas las indicaciones son valores aproximados! • Technické zmeny vyhradené!  
Todos as indicações são valores aproximados! • Tutti i dati sono valori approssimati! • Alle data er omtrentlige værdier. • Alla uppgifter är cirka värden!  
Wszystkie dane są orientacyjne! • Все данные являются приближительными величинами! • Toate datele sunt valori aproximative! • Visi duomenys apytikriai  
Visi dati ir artuvenas vėrtības! • Köik andmed on orienteeruvad väärtused! • Minden számadat hozzávetőleges érték! • Semua nilai merupakan anggapan!  
Усі значення є приблизними! • Vse številke so približne vrednosti! • جميع الأرقام قيمًا تقريبية! • Всички числа са приблизителни стойности! 所有值是大概值。

06/2022